

VELUX katuseaknad,
paigaldustooted,
kardinad ja aknakatted

VELUX[®]

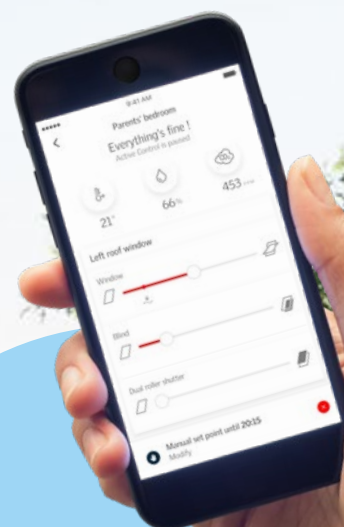

UUS!

VELUX ACTIVE

Tervislik ja mugav sisekliima

Tooted ja hinnad
alates 01.04.2020.

Katusealused elavaks

Aastast 1942

Värske õhk ja päevavalgus läbi katuse - juba enam kui 75 aastat

Juba aastakümneid oleme olnud turuliider innovatiivsete katuseakende, kardinade, aknakatete ja tarvikute tootmise alal – luues lahendusi, mis muudavad ruumid avaraks ja hubaseks. Meile on oluline, et elukeskkond oleks tervislik – oma toodetega toome teieni päevavalguse ja värske õhu läbi katuse.

Päevavalguse ja tervisliku sisekliima spetsialistidena oleme teadlikud sellest, kui oluline on juba projekteerimisetapis planeerida piisav kogus päevavalgust ruumides. Püüame oma teenuste ja nõuannetega aidata nii erakliente kui spetsialiste, sh arhitekte.

Katuseakende kaudu tuleb ruumi kaks korda rohkem päevavalgust kui sama suurtest vertikaalsetest akendest, muutes samal ajal ruumi tunduvalt valgemaks ning parandades ruumi sisekliimat.

VELUX ACTIVE with NETATMO juhtimissüsteem aitab luua tervisliku sisekliima - see kontrollib niiskust, CO₂ ja temperatuuri taset ning avab või sulgeb automaatselt aknad ja kardinad. VELUX ACTIVE juhtimissüsteemiga saab aknaid ning kardinaid juhtida ka mobiilist.

VELUX®

Sisukord

- 12 Kuus sammu katuseakende valikul
- 14 Katuseakende mudelid
- 52 Paigaldustooted
- 60 Tehnilised näitajad
- 64 Kardinaid ja aknakatted
- 72 Hinnad

KONTAKTID

Kui soovite VELUXi toodete ja teenuste kohta rohkem infot saada, konsulteerige meie arhitekti või klienditeenindusega ja võtke ühendust.

TELEFON: 621 7790

E-POST: velux.eesti@velux.com

AADDRESS: Ülemiste tee 3, Tallinn

www.velux.ee

★ **Suurepärane klienditeenindus**
Helista meile telefonil 6 217 790 või saada e-kiri aadressil velux.eesti@velux.com.

★ **Arhitekti konsultatsioonid**
VELUXi arhitekt annab tasuta nõu katuseakende valiku ja paigutamise osas.

★ **Tehnilised konsultatsioonid**
Pakume tasuta tehnilist konsultatsiooni, nii VELUXi kontoris kui ehitusobjektil.

★ **Tasuta kohaletoomine**
Ostes VELUX katuseakna, toome selle kliendi antud aadressile tasuta kohale.



TASUTA KOHALETOOMINE

★ **Kiire kohaletoomine**
VELUXi standardtooted tuuakse kohale 48 tunni jooksul peale tellimuse esitamist ehitusmaterjalide kaupluses.



★ **Kes paigaldab?**
Vali professionaalne paigaldaja sertifitseeritud paigaldajate nimekirjast, mis asub meie kodulehel www.velux.ee.



- Kardinaid ja päikesevarjud
- Turvarulood
- Putukavõrgud



- Katuseaknad
- Veeplekid ja paigaldustooted



- Metallosad
- Polüuretaanist raam ja leng



Rohkem
inspiratsiooni:
www.velux.ee



Täiustame teie kodu päevavalgusega

Miks vajate kodus katuseaknaid?

Maja ehitamisel või juurdeehituse planeerimisel, eriti kui see on ühekordne, esineb eksiarvamus, et vertikaalsete akende paigaldamisest piisab päevavalguse tagamiseks kodus. Sageli see nii ei ole, eriti ruumide keskosas. Piisav päevavalgus on teie heaolu ja tervise seisukohalt väga oluline.

Katuseakende kaudu tuleb ruumi kaks korda rohkem päevavalgust kui sama suurte vertikaalsete akende kaudu. Katuseaknad võimaldavad valgustada ka selliseid kohti ruumis, kuhu vertikaalsetest akendest tulev valgus ei ulatu.

NÕUANNE: Kui ruum asub põhjapoolses küljes, on VELUXi katuseaknad veelgi olulisemad. Mõnel juhul on katuseaken ainus päevavalguse allikas.

Kombineeri erinevaid aknaid omavahel

Ideaalse päevavalguse võib saada vertikaalsete akende kombineerimisel VELUX katuseakendega. See võimaldab ruumi valgustada erinevatest suundadest, nii et majaelanikud saavad nautida päevavalgust päikesetõusust päikeseloojanguni.

NÕUANNE: Ruumis on piisavalt päevavalgust siis, kui klaasipind moodustab 5-20% põrandapinnast.

Pole tähtis, kas alles unistad oma majast, ehitad või renoveerid seda – pea meeles, kui planeerid katuseaknad õigel ajal, tagad kodus piisava päevavalguse.

Kvaliteet, millele saad kindel olla!

VELUX katuseaknad on toodetud vastu pidama ka ekstreemsetes ilmastikuoludes vihmajärgest lumetormideni. Sina aga tormi pärast muretsema ei pea, võid samal ajal rahulikult kodus olla.

LISAKAITSE RAAMISÜVENDIS
PAREMA ÕHUKINDLUSE TAGAMISEKS.



TESTITUD TORMISTES
ILMASTIKUOLUDES
PEAB KARMIDES ILMASTIKUOLUDES
AASTA LÄBI VASTU.



LISASOOJUSTUS
PARANDAB SOOJAPIDAVUST.



ThermoTechnology™



ILMASTIKUKINDLAD VEEPLEKID
TAGAVAD HERMEETILISE ÜHENDUSE
KATUSES.



TESTITUD VASTU PIDAMA
EKSTREEMSETES
ILMASTIKUOLUDES:
**TORMITUULTES,
KÕVAS VIHMAJAJUS
JA KÜLMADES
TEMPERATUURIDES.**



Kujuta oma tuba enne ehitamist ette!

Kas tahaksid näha, milline su unistuste tuba välja hakkab nägema? See on lihtne! VELUXi uue telefoniäpiga MyDaylight saad nautida realistlikku pilti oma toast. Sisesta toa mõõdud, vali värvitoonid ja mööbel, pane paika aknad ning ilmakaared ja vaata simulatsiooni 360-kraadise vaatenäuna või virtuaalreaalsusprillidega.

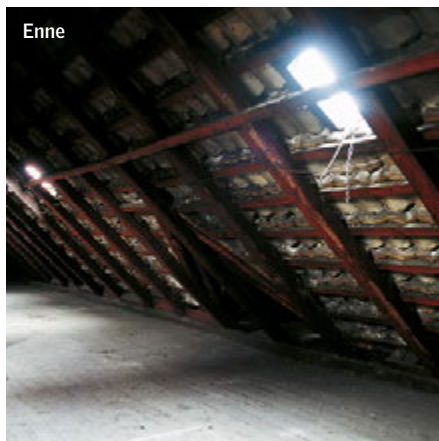

Enne
Plaan teha remonti
Tühjana seisev pööning



Simulatsioon
Planeering MyDaylight äpiga
360° ja virtuaalreaalsusvaade

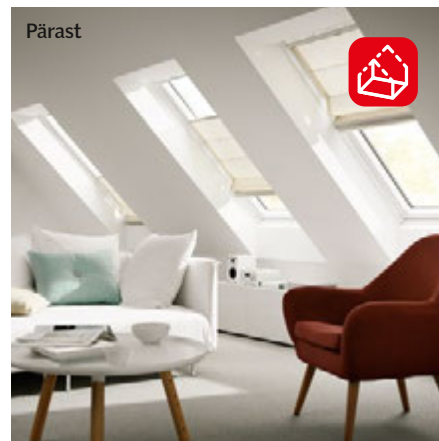

Pärast
Peale pööningu renoveerimist
Mõnus koht puhkamiseks

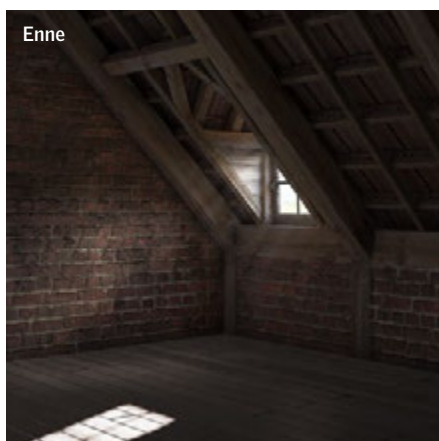

Enne
Plaan teha remonti
Tühjana seisev pööning

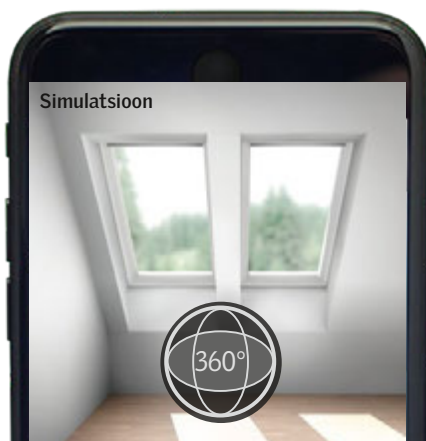

Simulatsioon
Planeering MyDaylight äpiga
360° ja virtuaalreaalsusvaade

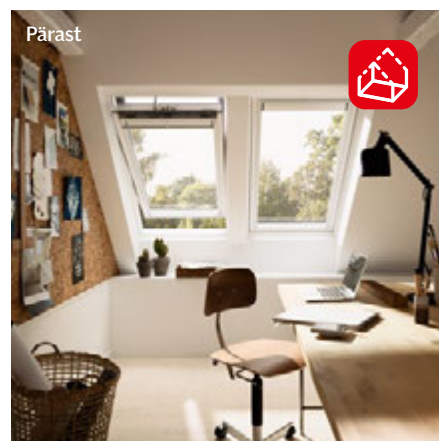

Pärast
Peale pööningu renoveerimist
Uus kabinet

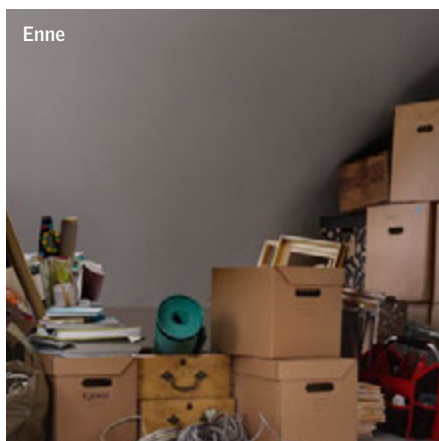

Enne
Plaan teha remonti
Panipaik katusealuses ruumis

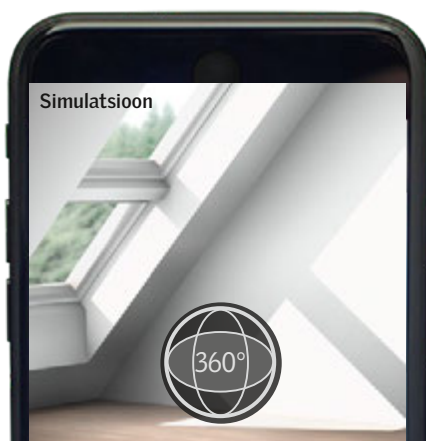

Simulatsioon
Planeering MyDaylight äpiga
360° ja virtuaalreaalsusvaade

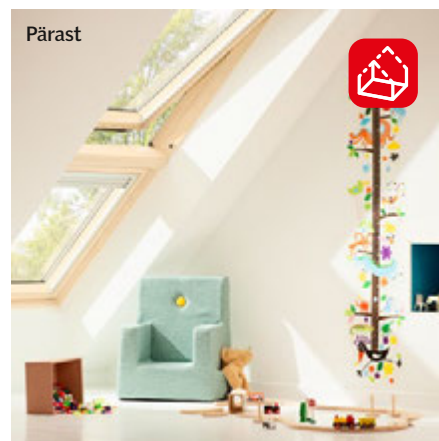

Pärast
Peale remonti
Hele ja rõõmus lastetuba



Plaan teha remonti
Vannituba



Planeering MyDaylight äpiga
360° ja virtuaalreaalsusvaade

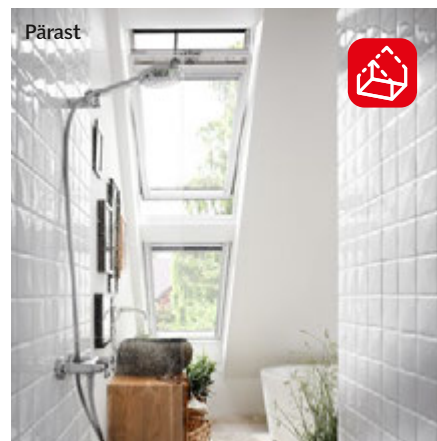

Peale remonti
Nauditavad hommikud

Valge, valgem, veelgi valgem!

Katseta päevavalgust oma toas, enne kui hakkad ehitama või remonti tegema.

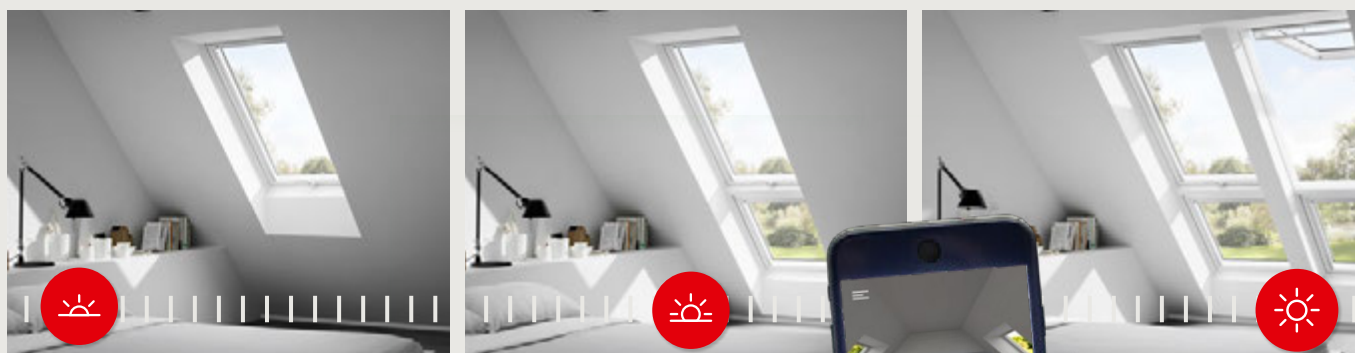

Laadi alla tasuta äpp!
Leia see oma nutitelefoni rakenduste poest.

Laadi alla tasuta!

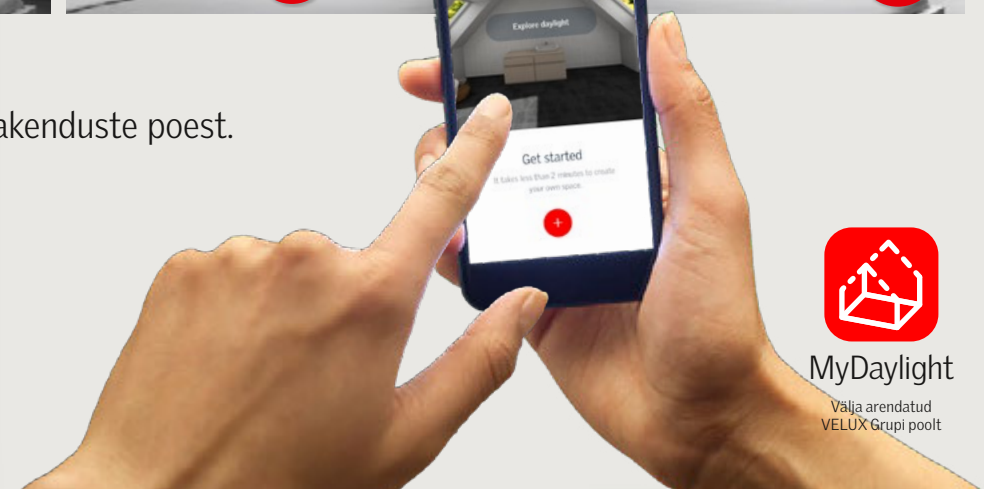

MyDaylight
Välja arendatud
VELUX Grupi poolt

Standard

vt lk. 15-19



285,-

Mõõdud 78 x 118 cm (MK06)

371,-

Mõõdud 78 x 118 cm (MK06)

Alt/ülalt avatav



GZL 1051



GZL 1051 B



GLU 0051



GLU 0051 B

- ★ Lakitud puitaken
 - ★ Aastaringsest ilmastikukindel
 - ★ Integreeritud tuulutuskapp
 - ★ Tolmu- ja putukafilter
 - ★ Mugav puhastada
 - ★ Eelpaigaldatud kinnitused kardinat paigaldamiseks
 - ★ ThermoTechnology™ paremaks soojapidavuseks
 - ★ Paremp helipidavus
 - ★ Lisatihend õhukindluse täiustamiseks
 - ★ Täiustatud klaaspakett, kogu akna soojapidavus Uw 1,3
- Vaata lk. 16-17

Alt/ülalt avatav



GLU 0051



GLU 0051 B

- ★ Puitaken valge poliüuretaankattega
 - ★ Aastaringsest ilmastikukindel
 - ★ Integreeritud tuulutuskapp
 - ★ Tolmu- ja putukafilter
 - ★ Mugav puhastada
 - ★ Eelpaigaldatud kinnitused kardinat paigaldamiseks
 - ★ ThermoTechnology™ paremaks soojapidavuseks
 - ★ Lisatihend õhukindluse täiustamiseks
 - ★ Hooldusvaba ja niiskuskindel
 - ★ Täiustatud klaaspakett, kogu akna soojapidavus Uw 1,3
- Vaata lk. 18-19

Standard Plus

vt lk. 22-25



Standard Plus + EDJ = Uw 1.0

363,-

Mõõdud 78 x 118 cm (MK06)

Standard Plus + EDJ = Uw 1.0

446,-

Mõõdud 78 x 118 cm (MK06)

Alt/ülalt avatav



GLL 1061



GLL 1061 B

- ★ Lakitud puitaken
 - ★ Aastaringsest ilmastikukindel
 - ★ Integreeritud tuulutuskapp
 - ★ Tolmu- ja putukafilter
 - ★ Mugav puhastada
 - ★ Eelpaigaldatud kinnitused kardinat paigaldamiseks
 - ★ ThermoTechnology™ paremaks soojapidavuseks
 - ★ Lisatihend õhukindluse täiustamiseks
 - ★ Energiatõhus 3-kordne klaaspakett, kogu akna soojapidavus Uw 1,1
- ❄️ Paigaldades VELUX Standard Plus katuseakna koos sügava paigalduse komplektiga EDJ 2000, saate kogu akna soojapidavuseks Uw 1,0.
- Vaata lk. 22-23

Alt/ülalt avatav



GLU 0061



GLU 0061 B

- ★ Puitaken valge poliüuretaankattega
 - ★ Aastaringsest ilmastikukindel
 - ★ Integreeritud tuulutuskapp
 - ★ Tolmu- ja putukafilter
 - ★ Mugav puhastada
 - ★ Eelpaigaldatud kinnitused kardinat paigaldamiseks
 - ★ ThermoTechnology™ paremaks soojapidavuseks
 - ★ Lisatihend õhukindluse täiustamiseks
 - ★ Hooldusvaba ja niiskuskindel
 - ★ Energiatõhus 3-kordne klaaspakett, kogu akna soojapidavus Uw 1,1
- ❄️ Paigaldades VELUX Standard Plus katuseakna koos sügava paigalduse komplektiga EDJ 2000, saate kogu akna soojapidavuseks Uw 1,0.
- Vaata lk. 24-25

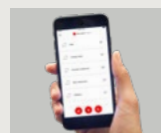

Premium

Rohkem Premium tooteid leiad alates lk. 28



GGL 3068



GGL 3066



GPL 3070



GGL 306821

458,-

Möödud 78 x 118 cm (MK06)

547,-

Möödud 78 x 118 cm (MK06)

560,-

Möödud 78 x 118 cm (MK06)

898,-

Möödud 78 x 118 cm (MK06)

Ülalt avatav



GGL 3068

- ★ Lakitud puitaken
- ★ Saadaval ka poliüuretaankattega
- ★ Aastaringself ilmastikukindel
- ★ Lamineeritud sisemine klaas turvalisuse tagamiseks
- ★ Elegantne disain ja mugav käepide
- ★ Integreeritud tuulutusklaap
- ★ Tolmu- ja putukafilter
- ★ Mugav puhastada
- ★ Eelpaigaldatud kinnitused kardinat paigaldamiseks
- ★ ThermoTechnology™¹ paremaks soojapidavuseks
- ★ Lisatihend õhukindluse täiustamiseks
- ★ Väga hea helipidavus
- ★ Energiatõhus 3-kordne klaaspakett, kogu aknal suurepärase soojapidavus Uw 1,1
- ★ Võimalik muuta kaugjuhitavaks
Vaata lk. 28

Ülalt avatav



GGL 3066

- ★ Lakitud puitaken
- ★ Saadaval ka poliüuretaankattega
- ★ Aastaringself ilmastikukindel
- ★ Lamineeritud sisemine klaas turvalisuse tagamiseks
- ★ Elegantne disain ja mugav käepide
- ★ Integreeritud tuulutusklaap
- ★ Tolmu- ja putukafilter
- ★ Mugav puhastada
- ★ Eelpaigaldatud kinnitused kardinat paigaldamiseks
- ★ ThermoTechnology™¹ paremaks soojapidavuseks
- ★ Lisatihend õhukindluse täiustamiseks
- ★ Väga hea helipidavus
- ★ Energiatõhus 3-kordne klaaspakett, kogu aknal suurepärase soojapidavus Uw 1,0
- ★ Klaaspaketil katevastane ja lihtsalt puhastatav kate
- ★ Võimalik muuta kaugjuhitavaks
- ★ Klaaspaketil UV-kaitsekiht
Vaata lk. 29

Alt/ülalt avatav



GPL 3070

- ★ Lakitud puitaken
- ★ Saadaval ka poliüuretaankattega
- ★ Aastaringself ilmastikukindel
- ★ Panoraamvaade
- ★ Ülalt ja alt avatav
- ★ Kaheastmeline tuulutus
- ★ Tolmu- ja putukafilter
- ★ Mugav puhastada
- ★ Eelpaigaldatud kinnitused kardinat paigaldamiseks
- ★ ThermoTechnology™¹ paremaks soojapidavuseks
- ★ Lisatihend õhukindluse täiustamiseks
- ★ 2-kordne klaaspakett
- ★ Saadaval ka 3-kordse klaaspaketiga
Vaata lk. 33

Ülalt avatav



VELUX INTEGRA®

GGL 306821

- ★ Lakitud puitaken
- ★ Saadaval ka poliüuretaankattega
- ★ Aastaringself ilmastikukindel
- ★ Lamineeritud sisemine klaas turvalisuse tagamiseks
- ★ Elegantne disain ja mugav käepide
- ★ Integreeritud tuulutusklaap
- ★ Tolmu- ja putukafilter
- ★ Mugav puhastada
- ★ Eelpaigaldatud kinnitused kardinat paigaldamiseks
- ★ ThermoTechnology™¹ paremaks soojapidavuseks
- ★ Lisatihend õhukindluse täiustamiseks
- ★ Väga hea helipidavus
- ★ Vihmaandur
- ★ Soojapidav 3-kordne klaaspakett, kogu akna soojapidavus Uw 1,1
- ★ **Ühildub VELUX ACTIVE süsteemiga**
Vaata lk. 35



Õige paigalduse jaoks on vajalikud paigalduskomplektid. Loe rohkem lk. 52.

Kuus sammu katuseakende valikul

Enne kui otsustad, millist katuseakent valida, on tähtis, et oleksid mõelnud kõikidele olulistele detailidele. Siin on kuus tähtsat sammu, mida tuleks katuseakna valikul meeles pidada.

1. samm. Mõtle sellele, mis on sinu soovid ja mis on ruumi otstarve

Enne katuseakende valimist ja nende paigutuse määramist tuleb arvesse võtta ruumi otstarvet ning elanike vajadusi.

- Mis ruumiga on tegemist? Näiteks magamistuba, vannituba, trepikoda, elutuba jne.
- Pea meeles – mida rohkem päevavalgust, seda suurem ruum tundub.
- Kujutle, milline efekt on suurematel akendel või mitme akna kombineerimisel.
- Akende hulga ja asukoha valimisel arvesta ruumi kuju ning ruumalaga. Pikliku ja kitsa ruumi korral on kasu kõrgemal olevatest katuseakendest. Laiemas ruumis on kasu ühesuuruste vahedega paigaldatud akendereast.

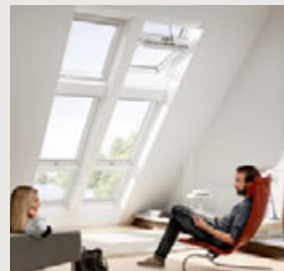

VELUX INTEGRA®



VELUX päikesetunnel



VELUX lamekatuseaken

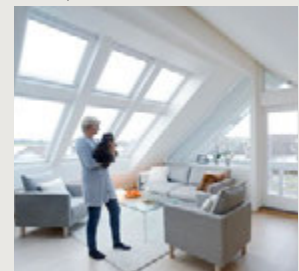

VELUX kinnised lisaelemendid katuseakendele

2. samm. Vali katuseakna tüüp

Madal paigalduskõrgus – soovitame ülemise käepidemega akent



Parima võimaliku vaate, käsitsetavuse ja paindlikkusega lahendused. Sobivad igasuguse kaldega katustele (15°–90°)

Standard	Standard	Standard Plus	Standard Plus	Premium
Ülalt avatav GZL 1051	Ülalt avatav GLU 0051	Ülalt avatav GLL 1061	Ülalt avatav GLU 0061	Ülalt avatav GGL 3068 / 3066 / 3062

Kõrge paigalduskõrgus – soovitame alumise käepidemega akent

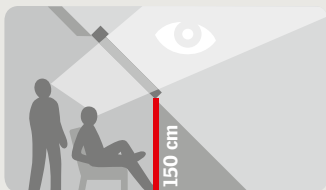

Suure kaldega katustele (15°–90°)

Standard	Standard	Standard Plus	Standard Plus
Alt avatav GZL 1051 B	Alt avatav GLU 0051 B	Alt avatav GLL 1061 B	Alt avatav GLU 0061 B

Väikese kaldega katustele (15°–55°)

Premium	Premium	Premium	Premium
Alt avatav GPL 3070*	Alt avatav GPU 0070*	Alt avatav GPL 3068*	Alt avatav GPU 0068*

* Tänu ülalhõlgedega konstruktsioonile sobib GPL ka madalale paigaldamiseks – vt toodet lk. 29.

3. samm. Vali aknaraami siseviimistlus



VALGE POLÜURETAAN

- Täiuslik trendikate interjööride ja valgete lagede jaoks.
- Ideaalne niiskete ruumide, näiteks köökide ja vannitubade jaoks. Polüuretaanaknal ei ole nähtavaid liitekohti ja see tagab niiskuskindla viimistluse.

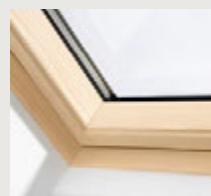

LAKITUD NATURAALNE MÄNNIPUIT

- Ideaalne traditsioonilise interjööri jaoks.
- Kvaliteetne naturaalne männipuit.
- Kaitsev kolmekihiline läbipaistev vesialuseline lakk, mis soodustab akna puitmaterjali säilimist.

4. samm. Vali klaaspakett

VELUXi klaaspaketid pakuvad heliisolatsiooni, soojapidavust, lisatugevust ja kaitset loodusjõudude eest. Allolev juhend aitab sul valida just sinu nõudmistele sobiva klaaspaketi. Näiteks, kui elad mürarikas piirkonnas, kaalu "62" või "66" heli- ja soojapidava klaaspaketi soetamist, et vähendada väljast kostvat müra ruumis.

Klaasi tüüp	Soojapidavus	Kasutatav päikeseenergia	Helipidavus	Vihmamüra summutamine	Lamineeritud siseklaas	Väline tugevus	Hõlpsalt puhastatav	Kastevastane
HEA = ● PAREM = ●● PARIM = ●●●								
70 ja 51 (2-kordne)	●	●●●	●		✓	✓		
61 (3-kordne)	●●	●●●	●●			✓		
68 (3-kordne)	●●	●●	●●●	✓	✓	✓		
66 (3-kordne)	●●●	●●	●●●	✓	✓	✓	✓	✓
62 (3-kordne)	●●●+	●●	●●●+	✓	✓	✓		✓

5. samm. Vali katuseakna paigaldustooted

Katuseakna korrektseks, kiireks ja ohutuks paigaldamiseks vajad **paigaldustooted**. Valimise lihtsustamiseks oleme kokku pannud paigalduse põhipaketi.

Lisateavet leiad lk. 52

Põhipakett

Põhipakett koosneb veeplekkidest, paigalduskraest koos veeäravoolurenniga, soojustusraamist ja aurutõkkeldest.

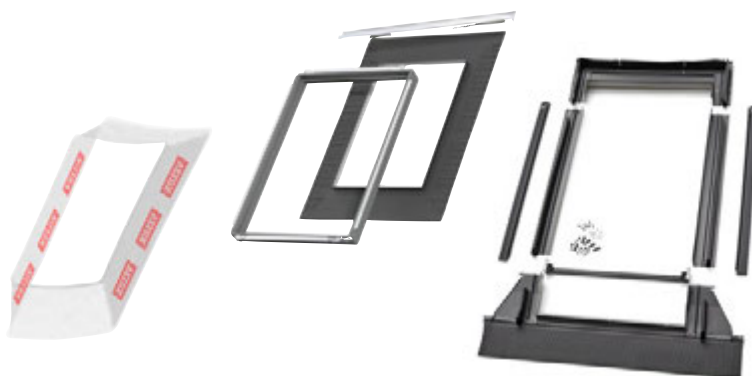

6. samm. Vali sisemised kardinad ja välimised aknakatted

VELUXi kardinad, turvarulood ja päikesevarjud näevad head välja ning on vajalikud ka päikesevalguse ja -soojuse reguleerimisel.



Lisateavet leiaste lehekülgedel 64–69



Standard

Praktiline aken hea hinnaga neile, kes eelistavad funktsionaalsust. Kas soovid ülalt või alt avatavat akent, puidust või valget hooldusvaba mudelit – valik on sinu! Oleme täiustanud ka Standard katuseakende helpidavust; paremaks soojapidavuseks lisasime ThermoTechnology™ ja lisatihendi, mis teeb katuseakna vastupidavaks erinevates ilmastikuoludes.



Standard

Taskukohane
kvaliteet

Olulised
funktsioonid

kõigil mudelitel



15°-90°

Ülalt avatav

Lakitud männipuit
GZL 1051

- ★ Lakitud puitaken
- ★ Aastaringselfest ilmastikukindel
- ★ Integreeritud tuulutuskapp
- ★ Tolmu- ja putukafilter
- ★ Mugav puhastada
- ★ Eelpaigaldatud kinnitused kardinat paigaldamiseks
- ★ ThermoTechnology™ paremaks soojapidavuseks
- ★ Parem helipidavus
- ★ Lisatihend õhukindluse täiustamiseks
- ★ Täiustatud klaaspakett, kogu akna soojapidavus Uw 1,3

Akna ülaosas asuvast käepidemest on akent ühe käega lihtne avada ja sulgeda. Käepidemel on sisseehitatud tuulutuskapp. Ülalt avatavat akent on mugav kasutada ka siis, kui akna alla on paigutatud mööbel.

Standard akendel on nüüd parem heli- ja soojapidavus.



Hinnad

CK02 55 x 78	<input type="checkbox"/>	217,-
CK04 55 x 98	<input type="checkbox"/>	231,-
FK04 66 x 98	<input checked="" type="checkbox"/>	257,-
FK06 66 x 118	<input type="checkbox"/>	268,-
FK08 66 x 140	<input type="checkbox"/>	294,-
MK04 78 x 98	<input type="checkbox"/>	262,-
MK06 78 x 118	<input type="checkbox"/>	285,-
MK08 78 x 140	<input type="checkbox"/>	305,-
MK10 78 x 160	<input type="checkbox"/>	353,-
PK06 94 x 118	<input type="checkbox"/>	333,-
PK08 94 x 140	<input type="checkbox"/>	356,-
SK06 114 x 118	<input type="checkbox"/>	351,-
SK08 114 x 140	<input type="checkbox"/>	390,-

■ Hinnad koos käibemaksuga

Tarneaeg 2 tööpäeva

Tarneaeg 10 tööpäeva



Tehnilised näitajad

Uw	1,3 W/m²K
Ug	1,0 W/m²K
Akna helipidavus	31 dB



★ Aastaringset ilmastikukidel

VELUX katuseaknaid on testitud vastu pidama igas ilmastikuolus, alates vihmast ja rahest kuni lume ja jääni.



★ Värske õhk ka suletud aknaga

Toa õhutamine tuulutusklaapi kaudu ka siis, kui aken on suletud. Talvel soovime tuulutusklaapi hoida suletuna.



★ Mugav puhastada

Puhastamiseks pöörake akent 180° ümber telje ja kinnitage riiv, et mõlemad käed jääksid vabaks.



★ Ette valmistatud kardinate paigaldamiseks

Kõik aknad on varustatud eelnevalt paigaldatud kinnitustega, mis tagavad lihtsa VELUX kardinate paigalduse. Lihtsalt Pick&Click!



Alt avatav

Lakitud männipuit GZL 1051 B

- ★ Lakitud puitaken
- ★ Aastaringset ilmastikukindel
- ★ Integreeritud tuulutusklaap
- ★ Tolmu- ja putukafilter
- ★ Mugav puhastada
- ★ Eelpaigaldatud kinnitused kardinate paigaldamiseks
- ★ ThermoTechnology™ paremaks soojapidavuseks
- ★ Parem helipidavus
- ★ Lisatihend õhukindluse täiustamiseks
- ★ Täiustatud klaaspakett, kogu akna soojapidavus Uw 1,3



150 cm

Akna alumises osas asuva käepidemega katuseakent soovime siis, kui akna alumine äär jääb põrandast ca 1,50 m kõrgusele ja kui käega ülemist linki avama ei ulatu. Aknal on kaks tuulutussrežiimi (all lingi juures ja raami ülemises servas). Standard akendel on nüüd parem heli- ja soojapidavus.



Hinnad

FK06 66 x 118	268,-
MK04 78 x 98	262,-
MK06 78 x 118	285,-
MK08 78 x 140	305,-
MK10 78 x 160	353,-
PK08 94 x 140	356,-

- Hinnad koos käibemaksuga
- Tarneaeg 2 tööpäeva

Tehnilised näitajad

Uw	1,3 W/m²K
Ug	1,0 W/m²K
Akna helipidavus	31 dB

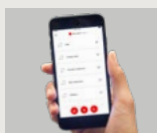

Standard

Taskukohane
kvaliteet

Olulised
funktsioonid

kõigil mudelitel



15°-90°

Ülalt avatav

Hooldusvaba, valge
GLU 0051

- ★ Puitaken valge poliüretaankattega
- ★ Aastaringelt ilmastikukindel
- ★ Integreeritud tuulutuskapp
- ★ Tolmu- ja putukafilter
- ★ Mugav puhastada
- ★ Eelpaigaldatud kinnitused kardinate paigaldamiseks
- ★ ThermoTechnology™ paremaks soojapidavuseks
- ★ Lisatihend õhukindluse täiustamiseks
- ★ Hooldusvaba ja niiskuskindel
- ★ Täiustatud klaaspakett, kogu akna soojapidavus Uw 1,3



Valge poliüretaankattega aken on hooldusvaba ja seetõttu eriti sobilik vannituppa ja kööki. Ülaosas asuv käepide võimaldab akent eri kõrgusesse paigaldada ning ka vanni või kraanikausi kohale pandud akent on lihtne avada ja sulgeda. Kui soovite muuta akna alt avatavaks, saab juurde tellida käepideme (ZZZ 181K).

Hinnad

CK02 55 x 78		282,-
FK06 66 x 118		348,-
FK08 66 x 140		382,-
MK04 78 x 98		341,-
MK06 78 x 118		371,-
MK08 78 x 140		396,-
MK10 78 x 160		459,-

■ Hinnad koos käibemaksuga

□ Tarneaeg 2 tööpäeva

■ Tarneaeg 10 tööpäeva



Tehnilised näitajad

Uw	1,3 W/m²K
Ug	1,0 W/m²K
Akna helipidavus	31 dB



★ ThermoTechnology™
paremaks soojapidavuseks

Ideaalne niiskesse keskkonda, kuna kuumtöödeldud liimpuidust sisu on kaetud hooldusvaba polüuretaankattega, mis tagab täieliku niiskuskaitse.



★ **Hooldusvaba, valge**

Erinevalt tavalistest PVC akendest on niiskuskindla akna polüuretaanit kattekiht valatud ühes tükis, mis tagab aknaraami lihtsa hoolduse.



★ **Mugav puhastada**

Puhastamiseks pöörake akent 180° ümber telje ja kinnitage riiv, et aken fikseerida ning mõlemad käed jääksid vabaks.



★ **Ette valmistatud kardinat paigaldamiseks**

Kõikidel akendel on eelnevalt paigaldatud kinnitused, mis tagavad lihtsa VELUX kardinat paigalduse. Lihtsalt Pick&Click!

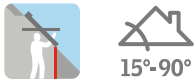

15°-90°

Alt avatav

Hooldusvaba, valge GLU 0051 B

- ★ Puitaken valge polüuretaankattega
- ★ Aastaringelt ilmastikukindel
- ★ Integreeritud tuulutuskapp
- ★ Tolmu- ja putukafilter
- ★ Mugav puhastada
- ★ Eelpaigaldatud kinnitused kardinat paigaldamiseks
- ★ ThermoTechnology™ paremaks soojapidavuseks
- ★ Lisatihend õhukindluse täiustamiseks
- ★ Hooldusvaba ja niiskuskindel
- ★ Täiustatud klaaspakett, kogu akna soojapidavus Uw 1,3

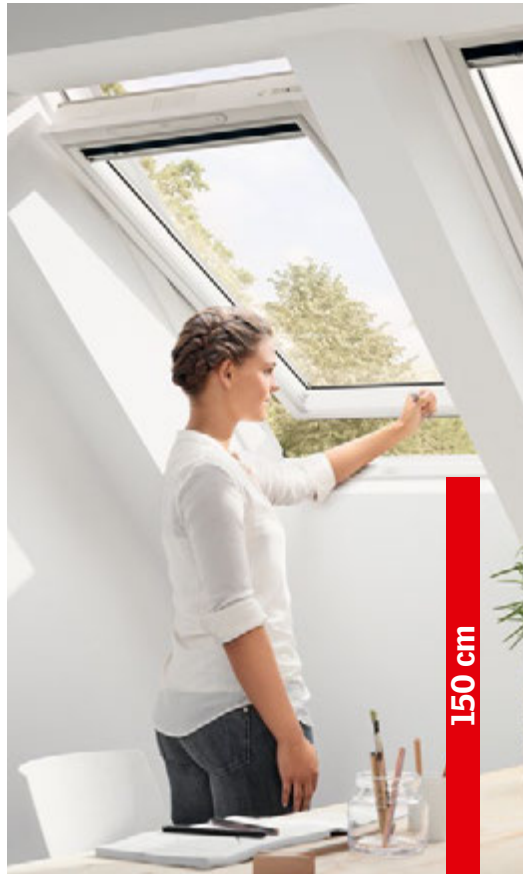

150 cm

Valge polüuretaankattega aken on hooldusvaba ja seetõttu eriti sobilik vannituppa ja kööki. Akna alumises osas asuva käepidemega akent soovime siis, kui akna alumine äär jääb põrandast ca 1,50 m kõrgusele ja kui käega ülemist linki avama ei ulatu. Aknal on kaks tuulutusežiimi (all lingi juures ja raami ülemises servas).



Hinnad

FK06 66 x 118	348,-
MK04 78 x 98	341,-
MK06 78 x 118	371,-
MK08 78 x 140	396,-
PK08 94 x 140	463,-

- Hinnad koos käibemaksuga
- Tarneaeg 2 tööpäeva



Mugavat käepidet saab fikseerida kahes asendis; esimeses asendis on aken suletud, teine asend on tuulutuseks.

Tehnilised näitajad

Uw	1,3 W/m²K
Ug	1,0 W/m²K
Akna helipidavus	31 dB

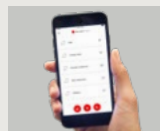



Standard Plus

See tootevalik on koduomanikule, kes soovib sooja- ja helipidavamaid aknaid. Standard Plus katuseaknad on 3-kordse klaaspaketiga, mis aitavad sinu kodu muuta veelgi soojemaks. Standard Plus tootevalikus on neli erinevat mudelit ja laiem valik erinevatele vajadustele.



Standard Plus

Hea hinna ja kvaliteedi suhe

Lisaomadused



15°-90°

GLL 1061
+ EDJ 2000
= Uw 1.0

Ülalt avatav

Lakitud männipuit
GLL 1061

- ★ Lakitud puitaken
- ★ Aastaringelt ilmastikukindel
- ★ Integreeritud tuulutusklaap
- ★ Tolmu- ja putukafilter
- ★ Mugav puhastada
- ★ Eelpaigaldatud kinnitused kardinat paigaldamiseks
- ★ ThermoTechnology™ paremaks soojapidavuseks
- ★ Lisatihend õhukindluse täiustamiseks
- ★ Energiatõhus 3-kordne klaaspakett, kogu akna soojapidavus Uw 1,1

- ❄️ Paigaldades Standard Plus katuseakna koos sügava paigalduse komplektiga EDJ 2000, saate kogu akna soojapidavuseks Uw 1,0.



Ülalt avatavat katuseakent saab paigaldada eri kõrgustele ning seda on mugav avada ka siis, kui akna all on laud või diivan. Lisamugavusena saab akna muuta elektriliseks.

Hinnad

CK02 55 x 78	276,-
CK04 55 x 98	294,-
FK04 66 x 98	327,-
FK06 66 x 118	342,-
FK08 66 x 140	374,-
MK04 78 x 98	334,-
MK06 78 x 118	363,-
MK08 78 x 140	389,-
MK10 78 x 160	451,-
PK06 94 x 118	425,-
PK08 94 x 140	454,-
SK06 114 x 118	447,-
SK08 114 x 140	498,-

■ Hinnad koos käibemaksuga

□ Tarneaeg 2 tööpäeva

■ Tarneaeg 10 tööpäeva

Tehnilised näitajad

Uw	1,1 W/m²K
Ug	0,6 W/m²K
Akna helipidavus	32 dB



★ Soojapidav kolmekordne klaaspakett, Uw 1,1

Paigaldades Standard Plus katuseakna koos sügava paigalduse komplektiga EDJ 2000, saate kogu akna soojapidavuseks Uw 1,0.

★ Hea helipidavus

Kolmekordne klaaspakett ja lisatihend tagavad parema heliisolatsiooni välise müra vastu.



Alt avatav

Lakitud männipuit GLL 1061 B

- ★ Lakitud puitaken
- ★ Aastaringelt ilmastikukindel
- ★ Integreeritud tuulutuskapp
- ★ Tolmu- ja putukafilter
- ★ Mugav puhastada
- ★ Eelpaigaldatud kinnitused kardinat paigaldamiseks
- ★ ThermoTechnology™ paremaks soojapidavuseks
- ★ Lisatihend õhukindluse täiustamiseks
- ★ Energiatõhus 3-kordne klaaspakett, kogu akna soojapidavus Uw 1,1

❄️ Paigaldades Standard Plus katuseakna koos sügava paigalduse komplektiga EDJ 2000, saate kogu akna soojapidavuseks Uw 1,0.



Akna alumises osas asuva käepidemega akent soovime siis, kui akna alumine äär jääb põrandast ca 1,50 m kõrgusele ja kui käega ülemist linki avama ei ulatu.

Hinnad

FK06 66 x 118	342,-
MK04 78 x 98	334,-
MK06 78 x 118	363,-
MK08 78 x 140	389,-
MK10 78 x 160	451,-
PK08 94 x 140	454,-

■ Hinnad koos käibemaksuga
□ Tarneaeg 2 tööpäeva

Tehnilised näitajad

Uw	1,1 W/m²K
Ug	0,6 W/m²K
Akna helipidavus	32 dB

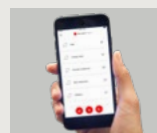

Standard Plus

Lisaomadused

Lisaväärtus
Tõhusus ja mugavus



Ülalt avatav

Hooldusvaba, valge
GLU 0061

- ★ Puitaken valge poliüuretaankattega
- ★ Aastaringelt ilmastikukindel
- ★ Integreeritud tuulutuskapp
- ★ Tolmu- ja putukafilter
- ★ Mugav puhastada
- ★ Eelpaigaldatud kinnitused kardinat paigaldamiseks
- ★ ThermoTechnology™ paremaks soojapidavuseks
- ★ Lisatihend õhukindluse täiustamiseks
- ★ Hooldusvaba ja niiskuskindel
- ★ Energiatõhusus 3-kordne klaaspakett, kogu akna soojapidavus Uw 1,1

- ❄️ Paigaldades Standard Plus katuseakna koos sügava paigalduse komplektiga EDJ 2000, saate kogu akna soojapidavuseks Uw 1,0.



Valge poliüuretaankattega aken on hooldusvaba ja seetõttu eriti sobilik vannituppa ja kööki. Akna termotöödeldud puidust südamik on kaetud veekindla ja tolmu tõrjuva poliüuretaankattega, mistõttu aken on suurepäraselt soojustatud ning vastupidav. Aken vajab minimaalselt hooldust. Ülaosas asuv käepide võimaldab akent erinevatele kõrgustele paigaldada ning ka vanni või kraanikausi kohal paiknevat akent on lihtne avada ja sulgeda.

Hinnad

CK02 55 x 78	339,-
FK06 66 x 118	420,-
FK08 66 x 140	460,-
MK04 78 x 98	411,-
MK06 78 x 118	446,-
MK08 78 x 140	478,-
MK10 78 x 160	554,-
PK08 94 x 140	558,-
SK08 114 x 140	612,-

- Hinnad koos käibemaksuga
- Tarneaeg 2 tööpäeva
- Tarneaeg 10 tööpäeva

Tehnilised näitajad

Uw	1,1 W/m²K
Ug	0,6 W/m²K
Akna helipidavus	32 dB



★ Soojapidav kolmekordne klaaspakett, Uw 1,1

Paigaldades Standard Plus katuseakna koos sügava paigalduse komplektiga EDJ 2000, saate kogu akna soojapidavuseks Uw 1,0.



★ Hooldusvaba, valge

Erinevalt tavalistest PVC-akendest on niiskuskindla akna polüuretaanist kattekiht valatud ühes tükis, mis tagab aknaraami liitsa hoolduse.



15°-90°

Alt avatav

Hooldusvaba, valge GLU 0061 B

- ★ Puitaken valge polüuretaankattega
- ★ Aastaringelt ilmastikukindel
- ★ Integreeritud tuulutuskapp
- ★ Tolmu- ja putukafilter
- ★ Mugav puhastada
- ★ Eelpaigaldatud kinnitused kardinat paigaldamiseks
- ★ ThermoTechnology™ paremaks soojapidavuseks
- ★ Lisatihend õhukindluse täiustamiseks
- ★ Hooldusvaba ja niiskuskindel
- ★ Energiatõhus 3-kordne klaaspakett, kogu akna soojapidavus Uw 1,1



150 cm



Valge polüuretaankattega aken on hooldusvaba ja seetõttu eriti sobilik vannituppa ja kööki. Akna termotöödeldud puidust südamik on kaetud veekindla ja tolmu tõrjuva polüuretaankattega, mistõttu aken on suurepäraselt soojustatud ning vastupidav. Aken vajab minimaalselt hooldust. Akna alumises osas asuva käepidemega akent soovitame siis, kui akna alumine äär jääb põrandast ca 1,50 m kõrgusele ja kui käega ülemist linki avama ei ulatu.

Hinnad

FK06 66 x 118	420,-
MK04 78 x 98	411,-
MK06 78 x 118	446,-
MK08 78 x 140	478,-
PK08 94 x 140	558,-

■ Hinnad koos käibemaksuga
□ Tarneaeg 2 tööpäeva



Mugavat käepidet saab fikseerida kahes asendis; esimeses asendis on aken suletud, teine asend on tuulutuseks.

Tehnilised näitajad

Uw	1,1 W/m²K
Ug	0,6 W/m²K
Akna helipidavus	32 dB

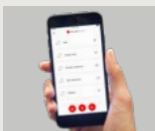



Premium

Premium aknaid on mugav kasutada ning neil on rohkelt lisaomadusi. Akendel on eksklusiivne disain. Koduautomaatika teeb kasutamise mugavaks.

VELUX ACTIVE

VELUX katuseakende, kardinade, päikesevarju ja turvarööp nutikas sensorjuhtimine.

with
NETATMO

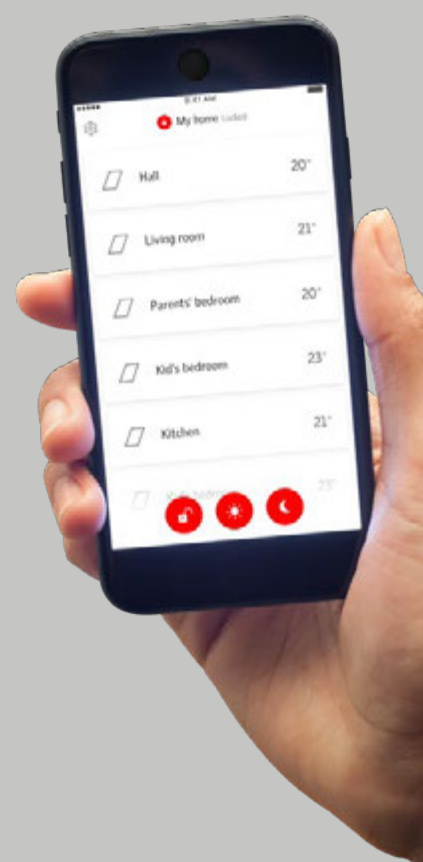

Premium



Ülalt
avatav
GGL 3068

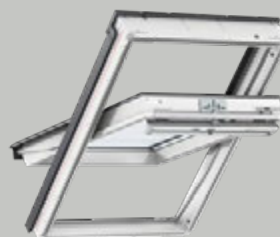

Ülalt
avatav
GGU 0068



- ★ Lakitud puitaken (GGL)
- ★ Saadaval ka poliüretaankattega (GGU)
- ★ Aastaringsest ilmastikukindl
- ★ Lamineeritud sisemine klaas turvalisuse tagamiseks
- ★ Elegantne disain ja mugav käepide
- ★ Integreeritud tuulutuskapp
- ★ Tolmu- ja putukafilter
- ★ Mugav puhastada
- ★ Eelpaigaldatud kinnitused kardinat paigaldamiseks
- ★ ThermoTechnology™ paremaks soojapidavuseks
- ★ Lisatihend õhukindluse täiustamiseks
- ★ Väga hea helipidavus
- ★ Võimalik muuta kaugjuhitavaks
- ★ Energiatõhus 3-kordne klaaspakett, kogu aknal suurepärase soojapidavus Uw 1,1

Katuseakna ülemises käepidemes on integreeritud tuulutuskapp, mis võimaldab ruume õhutada ka siis, kui aken on suletud. Täiusliku energiatõhususe saavutamiseks on akna valmistamisel kasutatud ThermoTechnology™ materjali. Lamineeritud klaaspakett annab väga hea heliisolatsiooni, summutades muuhulgas liikluse müra ja ilmastikust tulenevad helid. Premium-sarja katuseaknal on eksklusiivne disain ja ergonoomiline käepide. Seda akent on saadaval ka poliüretaankattega, mis on hea valik niisketesse ruumidesse ja ka siis, kui soovite hooldusvaba valget akent.

Hinnad	GGL	GGU
CK02 55 x 78	348,-	421,-
CK04 55 x 98	371,-	449,-
CK06 55 x 118	412,-	499,-
FK04 66 x 98	412,-	499,-
FK06 66 x 118	431,-	521,-
FK08 66 x 140	472,-	571,-
MK04 78 x 98	421,-	510,-
MK06 78 x 118	458,-	554,-
MK08 78 x 140	490,-	593,-
MK10 78 x 160	568,-	687,-
MK12 78 x 180	646,-	—
PK04 94 x 98	481,-	—
PK06 94 x 118	536,-	648,-
PK08 94 x 140	573,-	693,-
PK10 94 x 160	618,-	748,-
SK06 114 x 118	563,-	681,-
SK08 114 x 140	627,-	759,-
SK10 114 x 160	696,-	—
UK04 134 x 98	577,-	698,-
UK08 134 x 140	701,-	848,-
UK10 134 x 160	788,-	953,-

- Hinnad koos käibemaksuga
- Tarneaeg 2 tööpäeva
- Tarneaeg 10 tööpäeva



Mugav käepide

Tehnilised näitajad

Uw	1,1 W/m²K
Ug	0,7 W/m²K
Akna helipidavus	35 dB
Lamineeritud turvaklaas	P2A

Lamineeritud
3-kordne
klaaspakett



Premium



Suurepärane soojapidavus
GGL 3066

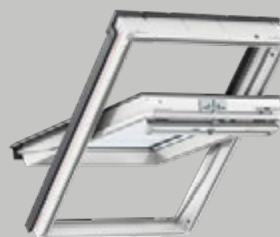

Suurepärane soojapidavus
GGU 0066



- ★ Lakitud puitaken (GGL)
- ★ Saadaval ka poliüretaankattega (GGU)
- ★ Aastaringelt ilmastikukindel
- ★ Lamineeritud sisemine klaas turvalisuse tagamiseks
- ★ Elegantne disain ja mugav käepide
- ★ Integreeritud tuulutuskapp
- ★ Tolmu- ja putukafilter
- ★ Mugav puhastada
- ★ Eelpaigaldatud kinnitused kardinat paigaldamiseks
- ★ ThermoTechnology™ paremaks soojapidavuseks
- ★ Lisatihend õhukindluse täiustamiseks
- ★ Väga hea helipidavus
- ★ Klaaspaketil kastevastane ja lihtsalt puhastatav kate
- ★ Võimalik muuta kaugjuhitavaks
- ★ Klaaspaketil UV-kaitse kiht
- ★ Energiatõhus 3-kordne klaaspakett, kogu aknal suurepärase soojapidavus Uw 1,0

Kui soovid veelgi soojapidavamalt katuselakent, siis soovitame valida 3-kordse klaaspaketiga GGL või GGU --66 akna. Spetsiaalne klaaspakett vähendab vihmamüra ja sellel on kastevastane, lihtsasti puhastatav ja UV-kaitsega kiht. Kombineerituna ThermoTechnology™ soojustusega, lisatihendiga õhukindluse tagamiseks ja purunemiskindla turvaklaasiga, loob see sooja ja turvalise kodu.

Hinnad	GGL	GGU
CK02 55 x 78	416,-	503,-
CK04 55 x 98	443,-	536,-
CK06 55 x 118	493,-	596,-
FK04 66 x 98	493,-	596,-
FK06 66 x 118	514,-	622,-
FK08 66 x 140	564,-	682,-
MK04 78 x 98	504,-	609,-
MK06 78 x 118	547,-	662,-
MK08 78 x 140	586,-	708,-
MK10 78 x 160	679,-	821,-
MK12 78 x 180	772,-	—
PK04 94 x 98	575,-	—
PK06 94 x 118	640,-	775,-
PK08 94 x 140	684,-	828,-
PK10 94 x 160	739,-	894,-
SK06 114 x 118	673,-	814,-
SK08 114 x 140	750,-	907,-
SK10 114 x 160	832,-	—
UK04 134 x 98	690,-	834,-
UK08 134 x 140	837,-	1013,-
UK10 134 x 160	941,-	1139,-

- Hinnad koos käibemaksuga
- Tarneaeg 2 tööpäeva
- Tarneaeg 10 tööpäeva



Mugav käepide

Tehnilised näitajad

Uw	1,0 W/m²K
Ug	0,5 W/m²K
Akna helipidavus	37 dB
Lamineeritud turvaklaas	P2A

Lamineeritud 3-kordne klaaspakett

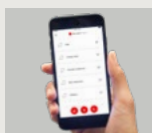

Premium



Suurepärase heli- ja soojapidavus
GGL 3062



Suurepärase heli- ja soojapidavus
GGU 0062



- ★ Lakitud puitaken (GGL)
- ★ Saadaval ka poliüuretaankattega (GGU)
- ★ Aastaringsest ilmastikukindel
- ★ Lamineeritud sisemine klaas turvalisuse tagamiseks
- ★ Elegantne disain ja mugav käepide
- ★ Integreeritud tuulutuskapp
- ★ Tolmu- ja putukafilter
- ★ Mugav puhastada
- ★ Eelpaigaldatud kinnitused kardinate paigaldamiseks
- ★ ThermoTechnology™ paremaks soojapidavuseks
- ★ Lisatihend õhukindluse täiustamiseks
- ★ Suurepärase helipidavus
- ★ Klaaspaketil katevastane kate, UV-kaitse ja vihmamüra summutav kiht
- ★ Võimalik muuta kaugjuhitavaks
- ★ Energiatõhus kolmekordne klaaspakett, kogu akna soojapidavus U_w 0,92

❄️ Paigaldades GGL 3062 / GGU 0062 katuseakna koos VELUX EDJ sügava paigalduse põhipaketiga, saate kogu akna soojapidavuseks U_w 0,85.

Kui vajad suurepärase soojapidavuse ja heliisolatsiooniga katuseakent, soovitame valida 3-kordse klaaspaketiga GGL 3062 / GGU 0062. Sellel on elegantne käepide koos integreeritud tuulutuskappiga, mis aitab tuulutada ka siis, kui aken on suletud. Aknal on UV-kaitse, katevastane kate ja vihmamüra summutav kiht.

Lamineeritud
3-kordne
klaaspakett



Mugav käepide

Hinnad	GGL	GGU
CK02 55 x 78	512,-	619,-
CK04 55 x 98	545,-	660,-
CK06 55 x 118	606,-	733,-
FK04 66 x 98	606,-	733,-
FK06 66 x 118	633,-	766,-
FK08 66 x 140	693,-	839,-
MK04 78 x 98	619,-	749,-
MK06 78 x 118	673,-	814,-
MK08 78 x 140	720,-	871,-
MK10 78 x 160	835,-	1010,-
PK04 94 x 98	707,-	—
PK06 94 x 118	788,-	953,-
PK08 94 x 140	842,-	1018,-
PK10 94 x 160	909,-	1099,-
SK06 114 x 118	828,-	1002,-
SK08 114 x 140	922,-	1116,-

■ Hinnad koos käibemaksuga
□ Tarneaeg 10 tööpäeva

Tehnilised näitajad

U _w	0,92 W/m ² K
U _g	0,5 W/m ² K
Akna helipidavus	42 dB
Lamineeritud turvaklaas	P2A

Premium



Kõige soojapidavam katuseaken

GGU 008230

Hinnad

MK04 78 x 98		1392,-
MK06 78 x 118		1470,-
MK08 78 x 140		1538,-
SK06 114 x 118		1695,-

- Hinnad koos käibemaksuga
- Tarneaeg 25 tööpäeva



- ★ Passiivmaja sertifitseering külma kliimaga piirkondadele
- ★ Valge poliüuretaankattega
- ★ Hooldusvaba
- ★ Kaugjuhitav – päikeseenergiat töötav
- ★ Eelpaigaldatud kinnitused kardinate paigaldamiseks
- ★ Energiatõhus klaaspakett: sisemine 2-kordne ja välimine 3-kordne. Kogu aknal suurepärase soojapidavus $U_w 0,51$

Passiivmajaaknal GGU 008230 on passiivmaja sertifitseering külma kliimaga piirkondadele. Aknal on välimine kolmekordne klaaspakett ja sisemine kahekordne klaaspakett. Akna soojapidavus on $U_w=0,51 \text{ W/m}^2\text{K}$ (EN ISO 12567-2). Aken töötab päikeseenergiaga ja see ühildub VELUX ACTIVE sisekliima juhtimissüsteemiga, millega saab juhtida katuseaknaid, sisemisi kardinaid ja välimisi aknakatteid.



Tehnilised näitajad

U _w	0,51 W/m ² K
U _g	0,3 W/m ² K
Akna helipidavus	37 dB
Lamineeritud turvaklaas	P2A

Vajalikud
lisatooted



Paigaldus-
tooted
lk. 52-59

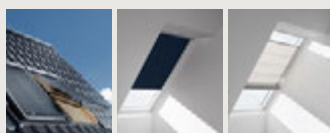

Kuumuskaitse
Pimendus
Valguse
reguleerimine
lk. 64-69

Soovituslikud
lisatooted

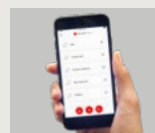

Kaugjuhtimine
lk. 70



Premium



Ülalt ja alt avatav

GPL 3070 / GPL 3068



Ülalt ja alt avatav

GPU 0070 / GPU 0068



- ★ Lakitud puitaken (GPL)
- ★ Saadaval ka poliüuretaankattega (GPU)
- ★ Aastaringelt ilmastikukindel
- ★ Panoraamvaade
- ★ Ülalt ja alt avatav
- ★ Kaheastmeline tuulutus
- ★ Tolmu- ja putukafilter
- ★ Mugav puhastada
- ★ Eelpaigaldatud kinnitused kardinat paigaldamiseks
- ★ ThermoTechnology™ paremaks soojapidavuseks
- ★ Lisatihend õhukindluse täiustamiseks
- ★ 2-kordne klaaspakett (GPL 3070 / GPU 0070), Uw 1,3
- ★ Saadaval ka 3-kordse klaaspaketiga (GPL 3068 / GPU 0068), Uw 1,1

GPL ja GPU aknaid saab avada nii alt kui ülevalt, mis on täiuslik lahendus neile, kes soovivad nautida avarat panoraamvaadet. GPL katuseaken on saadaval soodsamas variandis 2-kordse klaaspaketiga (GPL 3070 / GPU 0070). Soojapidavama akna puhul soovitame valida 3-kordse klaaspaketi (GPL 3068 / GPU 0068).

Hinnad

	GPL 3070	GPU 0070	GPL 3068	GPU 0068
--	----------	----------	----------	----------

CK04 55 x 98	454,-	506,-	531,-	592,-
CK06 55 x 118	504,-	563,-	589,-	658,-
FK06 66 x 118	526,-	588,-	616,-	687,-
FK08 66 x 140	577,-	644,-	675,-	753,-
MK04 78 x 98	515,-	575,-	603,-	673,-
MK06 78 x 118	560,-	625,-	655,-	731,-
MK08 78 x 140	599,-	669,-	701,-	782,-
MK10 78 x 160	694,-	775,-	812,-	907,-
PK04 94 x 98	588,-	—	688,-	—
PK06 94 x 118	655,-	732,-	766,-	856,-
PK08 94 x 140	700,-	782,-	819,-	914,-
PK10 94 x 160	756,-	844,-	884,-	987,-
SK06 114 x 118	689,-	769,-	806,-	899,-
SK08 114 x 140	767,-	857,-	897,-	1002,-
SK10 114 x 160	851,-	950,-	996,-	—
UK04 134 x 98	706,-	—	825,-	—
UK08 134 x 140	857,-	957,-	1002,-	1119,-

- Hinnad koos käibemaksuga
- Tarneaeg 2 tööpäeva
- Tarneaeg 10 tööpäeva

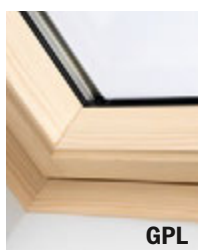

GPL



GPU

GPL 3070 ja GPU 0070 tehnilised näitajad (2-kordne klaaspakett)

Uw	1,3 W/m ² K
Ug	1,0 W/m ² K
Akna helipidavus	31 dB

GPL 3068 ja GPU 0068 tehnilised näitajad (3-kordne klaaspakett)

Uw	1,1 W/m ² K
Ug	0,7 W/m ² K
Akna helipidavus	35 dB
Lamineeritud turvaklaas	P2A



Paigaldustooted
lk. 52-59



Kuumuskaitse Pimendus
Valguse reguleerimine
lk. 64-69

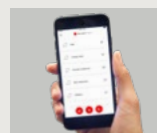

Kaugjuhtimine
lk. 70

Premium



Kaugjuhitav

GPU INTEGRA® 006621



Uus!

- ★ Kvaliteetne poliüretaankattega puitaken
- ★ Kaugjuhtimispuult
- ★ Vihmasensor
- ★ Aken on kergesti avatav kuni 45°
- ★ Integreeritud kaheastmeline tuulutus
- ★ Lai panoraamvaade
- ★ Tolmu- ja putukafilter
Mugav puhastada
- ★ ThermoTechnology™ paremaks soojapidavuseks
- ★ Soojapidav 3-korde klaaspakett
- ★ Ühildub VELUX ACTIVE süsteemiga

VELUX INTEGRA® elektriline kahe süsteemne katuseaken kombineerib ühes aknas panoraamvaate, mugava kasutuse ja vajaduse korral ka käisitsjuhtimise. See loob tunde, nagu oleks teil rõdu, täites teie eluruumid loomuliku päevavalgusega. Aken on kergesti avatav kuni 45 kraadi ulatuses, võimaldades suurepärase panoraamvaadet. Vihma korral sulgeb sisseehitatud vihmaandur akna automaatselt. Soovitame paigaldada katuseakna koos VELUX ACTIVE sisekliima juhtimissüsteemiga.

Katuseakna GPU 0066 (kolmekordne klaaspakett) tehnilised näitajad

Uw	1,0 W/(m²K)
Ug	0,5 W/(m²K)
Akna helipidavus	37 dB
Lamineeritud turvaklaas	P2A
RAL 9003	

Hinnad

GPU 0066

FK06 66 x 118	1281,-
FK08 66 x 140	1360,-
MK06 78 x 118	1334,-
MK08 78 x 140	1395,-
PK06 94 x 118	1482,-
PK08 94 x 140	1552,-
SK06 114 x 118	1535,-
SK08 114 x 140	1657,-

- Hinnad koos käibemaksuga
- Tarneaeg 10 tööpäeva



Kaugjuhitav

GGL INTEGRA® 306621, GGL INTEGRA® 306821

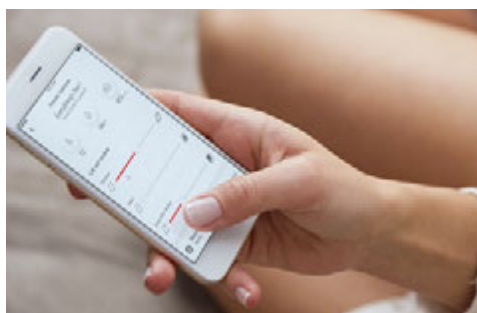

Kui soovid ülimat mugavust, on lahenduseks kaugjuhtimisega VELUX INTEGRA® katuseaken. Sisseehitatud vihmaandur sulgeb akna automaatselt, kui vihma sadama hakkab. Ühildub VELUX ACTIVE süsteemiga, millega saab juhtida katuseaknaid ning sisemisi kardinaid ja välimisi aknakatteid. See on parim lahendus, kui katuseaken on paigaldatud kõrgele või kui soovid ülimat mugavust.

Saadaval on erinevad klaaspaketid: 306821 või soojapidavam 306621.



Katuseakna GGL INTEGRA 306621 tehnilised näitajad

U _w	1,0 W/m ² K
U _g	0,5 W/m ² K
Akna helipidavus	37 dB
Lamineeritud turvaklaas	P2A

Hinnad 306621 306821

	306621	306821
CK02 55 x 78	856,-	788,-
CK04 55 x 98	883,-	811,-
CK06 55 x 118	933,-	852,-
FK04 66 x 98	933,-	852,-
FK06 66 x 118	954,-	871,-
FK08 66 x 140	1004,-	912,-
MK04 78 x 98	944,-	861,-
MK06 78 x 118	987,-	898,-
MK08 78 x 140	1026,-	930,-
MK10 78 x 160	1119,-	1008,-
PK04 94 x 98	—	921,-
PK06 94 x 118	1080,-	976,-
PK08 94 x 140	1124,-	1013,-
PK10 94 x 160	1179,-	1058,-
SK06 114 x 118	1113,-	1003,-
SK08 114 x 140	1190,-	1067,-
SK10 114 x 160	1272,-	1136,-
UK04 134 x 98	1130,-	1017,-
UK08 134 x 140	1277,-	1141,-
UK10 134 x 160	1381,-	1228,-

■ Hinnad koos käibemaksuga
■ Tarneaeg 10 tööpäeva

- ★ Lakitud puitaken
- ★ Saadaval ka poliüuretaankattega
- ★ Aastaringelt ilmastikukindel
- ★ Lamineeritud sisemine klaas turvalisuse tagamiseks
- ★ Elegantne disain ja mugav käepide
- ★ Integreeritud tuulutuskapp
- ★ Tolmu- ja putukafilter
- ★ Mugav puhastada
- ★ Eelpaigaldatud kinnitused kardinate paigaldamiseks
- ★ ThermoTechnology™ paremaks soojapidavuseks
- ★ Lisatihend õhukindluse täiustamiseks
- ★ Väga hea helipidavus
- ★ Vihmaandur
- ★ Soojapidav 3-kordne klaaspakett, kogu akna soojapidavus U_w 1,1
- ★ Ühildub VELUX ACTIVE süsteemiga

* Päkeseenergiat töötava katuseakna hinnad saad teada helistades VELUX Eesti OÜ klienditeeninduse telefonil 6 217 790 või saates e-kirja aadressil velux.eesti@velux.com

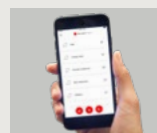

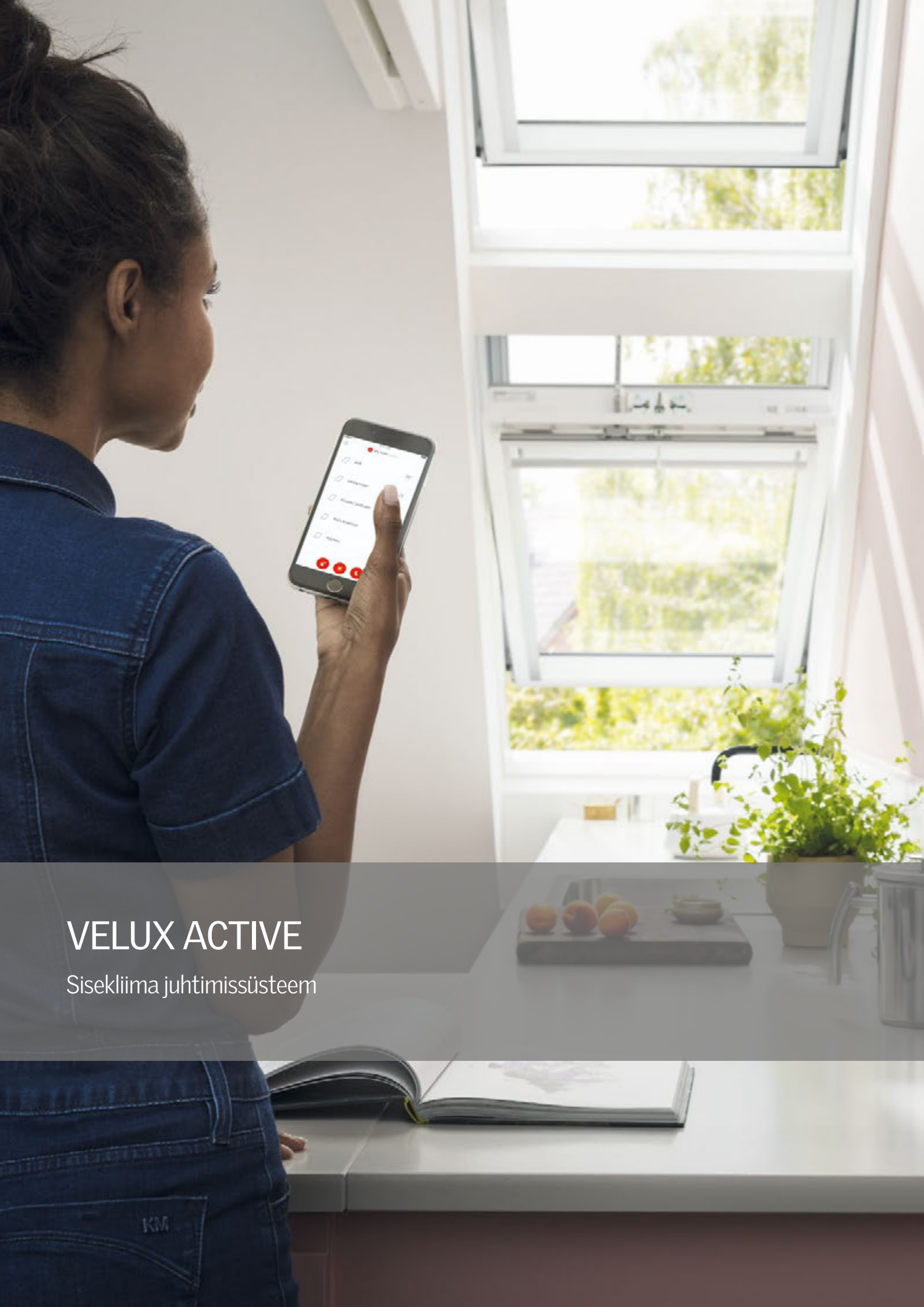

VELUX ACTIVE

Sisekliima juhtimissüsteem

KM

VELUX ACTIVE

VELUX ACTIVE juhtimissüsteem töötab koos VELUX INTEGRA elektriliste või päikeseenergia juhitavate katuseakende, kardinatega või aknakatetega. Kätsi ülalt avatavatele katuseakendele on võimalik lisada VELUX ACTIVE, kui need esmalt kaugjuhitavaks muuta. Selleks soovime osta päikeseenergia juhitavaks muutmise komplekti KSX 100 (loe lk. 70).

Sensorjuhtimisega tuulutus

Nutisensored mõõdavad pidevalt ruumi temperatuuri, niiskust ja õhukvaliteeti (CO₂ taset) ning vastavalt etteantud näitudele avavad või sulgevad katuseaknad automaatselt, et tagada tervislikum sisekliima.



Täna VELUX ACTIVE juhtimissüsteemile ei pea sa köögis niiskuse pärast enam muretsema. VELUX ACTIVE avab akna, kui niiskuse tase ruumis suureneb.

Kaitse kuumuse vastu

VELUX INTEGRA® jälgib kohaliku ilmaennustust ning sulgeb aknakatted ja päikesevarjud ennetavalt, et vältida ruumi liiga palavaks kütmist.

Hoia ka distantsilt olukord kontrolli all

Kasuta VELUX ACTIVE appi, et nutitelefoni abil juhtida oma VELUX INTEGRA katuseaknaid, kardinaid ja aknakatteid.



Häälkäsklus

VELUX ACTIVE ühildub Apple HomeKit'iga, võimaldades VELUX INTEGRA® tooteid hääle abil juhtida. Palu Siril avada katuseaken või luua kodus sobiv keskkond.

Lihtne paigaldada

VELUX ACTIVE sisekliima juhtimissüsteemi saad paigaldada ise, ilma spetsialisti abita.

VELUX ACTIVE

Sinu VELUX katuseakende, kardinatega ja aknakatetega nutikas sensorjuhtimine.

with
NETATMO

Stardikomplekt:

- VELUX ACTIVE sensorlüüti
- VELUX ACTIVE seinälüüti
- VELUX ACTIVE internetilüüsi



252€

Osta lisaks:

Sensorlüüti ja seinälüüti saab eraldi juurde osta. Soovitame igasse tuppa, kus on katuseaken, paigaldada ühe sensorlüüti ja iga kodu väljapääsu juurde ühe seinälüüti.



VELUX ACTIVE
sensorlüüti
KLA 300 EU
€99

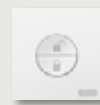

VELUX ACTIVE
seinälüüti
KLN 300 EU
€50

Loe rohkem www.velux.ee

VELUX ACTIVE lisamine käsitsi juhitavale katuseaknale

Kätsi ülalt avatavatele katuseakendele on võimalik lisada VELUX ACTIVE, kui need esmalt kaugjuhitavaks muuta. Päikeseenergia juhitavaks muutmise komplekt KSX 100 (loe lk. 70).



305€



iPhone, iPod and iPad are registered trademarks of Apple Inc. Registered in the US and other countries. HomeKit is a trademark of Apple Inc. Google Play and the Google Play logo are trademarks of Google Inc.

Premium



GIL 3070



GIU 0070



15°-90°

Kaldkatuse mitteavatav aknaelement



VFE 3070



VIU 0070



15°-55°

Vertikaalne aknaelement



Mitteavatavad aknaelemendid saab paigaldada ainult koos katuseaknaga. Paigalda iga katuseakna alla mitteavatav aknaelement. Nii saad rohkem päevavalgust ja parema vaate.

Tehnilised näitajad

Uw	1,3 W/m ² K
Ug	1,0 W/m ² K
Akna helipidavus	35 dB

Hinnad

	MK34 78 x 92	PK34 94 x 92	SK34 114 x 92	UK34 134 x 92
GIL	554,-	615,-	654,-	710,-
GIU	577,-	640,-	680,-	738,-

■ Hinnad koos käibemaksuga

□ Tarneaeg 10 tööpäeva



Vertikaalne aknaelement sobib ideaalselt sellisel juhul, kui viiualune sein on kõrgem ja ka sealt soovid välja vaadata. Seda saab paigaldada vaid koos katuseaknaga. VFE vertikaalne element on lakitud puidust, see on avatav (avaneb sissepoole). VIU vertikaalne element on kaetud valge poliüuretaankattega, see aknaelement ei ole avatav.

Märkus. Soovitame kasutada koos küttekaablitega. (VELUX ei tarni selliseid kaableid.)

Tehnilised näitajad

Uw	1,3 W/m ² K
Ug	1,0 W/m ² K
Akna helipidavus	35 dB

Hinnad

	MK31 78 x 60	MK35 78 x 95	PK31 94 x 60	PK35 94 x 95	SK31 114 x 60	SK35 114 x 95	UK31 134 x 60	UK35 134 x 95
VFE	435,-	496,-	519,-	588,-	527,-	557,-	573,-	649,-
VIU	660,-	740,-	771,-	862,-	781,-	821,-	841,-	942,-

■ Hinnad koos käibemaksuga

□ Tarneaeg 10 tööpäeva



Saadaval on rohkem suurusi. Küsi hind ja muud tooteinfot VELUXi klienditeenindusest telefonil 6217790 või saada e-kiri velux.eesti@velux.com

Kuidas katusekorrusel rohkem ruumi tekitada?

VELUX katuseakendega saab katusekorrusele ruumi juurde tekitada. Peale renoveerimist tunned, et katusekorrusel on rohkem ruumi, avatust, värsket õhku ja loomulikku päevavalgust.



VELUX vintskap

VELUXi vintskap-lahendus teeb ruumid visuaalselt suuremaks, andes juurde suurel määral loomulikku päevavalgust ja luues avarusetunde, tõstes aknad katuse tasapinnast välja. See on suurepärase alternatiiv traditsioonilisele vintskapile. Loe rohkem lk. 42

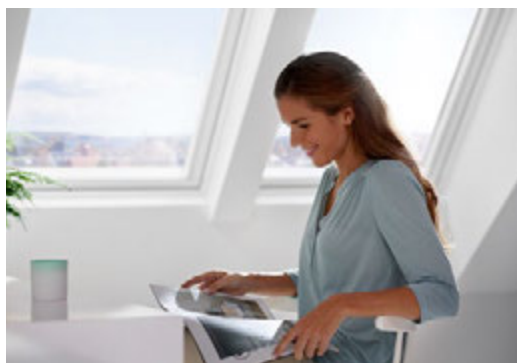

VELUX väike vintskap

Väike vintskap lisab ruumi rohkem päevavalgust ja avardab ka mööbli paigutamise võimalusi. Loe rohkem lk. 42



VELUX CABRIO®

VELUX CABRIO® muudab katuseakna sekunditega rõduks. Rõdusüsteem lisab sinu kodule värsket õhku, rohkem päevavalgust ja suurepärase vaate. VELUX CABRIO® rõdusüsteem koosneb kahest moodulist – alumisest vertikaalsest aknaelemendist ja ülemisest altavatavast katuseaknast. Loe rohkem lk. 40



VELUX katuseterrass

VELUX terrassisüsteem koosneb kahest elemendist – alumine moodul on vertikaalne ja avaneb kas paremale või vasakule; ülemine moodul on altavatav katuseaken. Avades mõlemad aknad, saate astuda terrassile. Mitut aknaelementi kõrvuti paigutades saab tekitada avara terrassi. NB! VELUX pakub ainult aknalahendust, mitte terrassipõrandat ja -piirdeid. Loe rohkem lk. 41

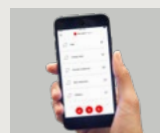

Premium



35°-53°



Cabrio® rõdusüsteem

GDL 3066



VELUX CABRIO® rõdu saab avada mõne sekundiga – nii tekib katusealuses ruumis mõnus koht, kus päikest nautida. Rõdusüsteem toob tuppa rohkem õhku, valgust ja annab suurepärase vaate. VELUX CABRIO® muudab veelgi mugavamaks see, et suletuna on see aknasüsteem katusega samas tasapinnas.

Hinnad

Uus!

	MK19 78 x 252	PK19 94 x 252	SK19 114 x 252
Rõdusüsteemi aknaelemendid	2232,-	2400,-	2584,-
Paigalduse põhipakett EDW*	250,-	271,-	262,-
Paigalduse põhipakett EDS*	235,-	252,-	244,-

■ Hinnad koos käibemaksuga

■ Tarneaeg 10 tööpäeva

* Loe paigalduse kohta rohkem lk. 53

Tehnilised näitajad

Uw	1,2 W/m ² K
Ug	0,7 W/m ² K
Akna helipidavus	34 dB
Lamineeritud turvakaas	P2A

Premium



Katuseterrass

GEL 3065



VELUX terrassisüsteem annab võimaluse astuda toast terrassile. See koosneb kahest elemendist – alumine moodul on vertikaalne ja avaneb kas paremale või vasakule; ülemine moodul on altavatav katuseaken. Avades mõlemad aknad, saate astuda terrassile. Mitut aknaelementi kõrvuti paigutades saab tekitada avara terrassi. NB. VELUX pakub ainult aknalahendust, mitte terrassipõrandat ja -piirdeid.

Hinnad

	M08 78 x 136	M35 78 x 109
Katuseterrassi ülemine osa ehk katuseaken GEL 3065	1170,-	—
Katuseterrassi alumine osa ehk fassaadielement, paremale avanev VEA 3065	—	1067,-
Katuseterrassi alumine osa ehk fassaadielement, vasakule avanev VEB 3065	—	1067,-
Katuseterrassi alumine osa ehk fassaadielement, mitteavatav VEC 3065	—	1067,-

■ Hinnad koos käibemaksuga
■ Tarneaeg 10 tööpäeva

Terrassikomplekti puhul tuleb eraldi osta ülemine osa ehk katuseaken, alumine osa ehk fassaadielement ja paigaldustooted.

Tehnilised näitajad

Uw	1,2 W/m ² K
Ug	0,5 W/m ² K
Akna helipidavus	35 dB

Vajalikud
lisatooted



Paigaldus-
tooted
lk. 52-59



Kuumuskaitse
Pimendus
Valguse
reguleerimine
lk. 64-69

Soovituslikud
lisatooted

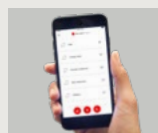

Kaugjuhtimine
lk. 70

Premium



VELUX vintskap EBW



VELUX väike vintskap EAW, EAS



Hea alternatiiv traditsioonilisele vintskapile, mis muudab katusealuse ruumi avaraks ja valgusküllaseks. VELUX vintskap on katuseakende kombinatsioon – üksteise kohal ja kõrvuti neljane või kuuene komplekt. Aknad on kõige rohkem 600 mm võrra katuse tasapinnast kõrgemal. Saadaval profiilse katusematerjali jaoks. Vintskapi komplektis sisalduvad soojustatud küljeplekid, tugitalad, katteplekid, soojustusraamid ja paigalduseks vajalikud tarvikud. Katuseaknad tuleb eraldi juurde osta. Kõik komponendid on valmistatud täpselt mõõdu järgi. Ohutu ning kindel lahendus, mis vastab kõigile ehitusnõuetele.

Hinnad

MK06 (2022BK) Komplekt neljale katuseaknale	2700,-
MK06 (2032BK) Komplekt kuuemale katuseaknale	3000,-
PK06 (2022BK) Komplekt neljale katuseaknale	2800,-
SK06 (2022BK) Komplekt neljale katuseaknale	2850,-

■ Hinnad koos käibemaksuga

□ Tarneaeg 20–29 tööpäeva

Märkus. Hinnad ei sisalda katuseakent.

Avardab katusealust kasutatavat ruumi ja lisab loomulikku valgust. Saadaval on ühene, kahene või kolmene komplekt akende paigaldamiseks kõrvuti. Profiilsele katusekattematerjalile vali veeplekid EAW (katusele kaldega 10-75 kraadi), siledale katusekattematerjalile vali veeplekid EAS (katusele kaldega 20-75 kraadi). Vintskapi komplektis sisalduvad soojustatud küljeplekid, tugitalad, katteplekid, soojustusraamid ja paigalduseks vajalikud tarvikud. Katuseaknad tuleb eraldi juurde osta. Kõik komponendid on valmistatud mõõdu järgi.

Hinnad

	EAW	EAS
MK06 (78 x 118) Komplekt ühele katuseaknale	415,-	352,-
MK08 (78 x 140) Komplekt ühele katuseaknale	453,-	384,-
PK06 (94 x 118) Komplekt ühele katuseaknale	461,-	389,-
SK06 (114 x 118) Komplekt ühele katuseaknale	479,-	404,-

■ Hinnad koos käibemaksuga

□ Tarneaeg 20–29 tööpäeva

Märkus. Hinnad ei sisalda katuseakent.

! Saadaval 15 suuruses. Küsi hinda ja muud tooteinfot VELUXi klienditeenindusest telefonil 6217790 või saada e-kiri velux.eesti@velux.com

Vajalikud
lisatooted



Paigaldus-
tooted
lk. 52–59



Kuumuskaitse
Pimendus
Valguse
reguleerimine
lk. 64–69

Soovituslikud
lisatooted

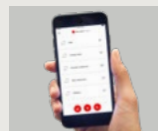

Kaugjuhtimine
lk. 70

Teised lahendused

Lisaks katuseakendele pakub VELUX ka muid lahendusi katustele



- ★ Lamekatuseaknad
- ★ Päikesetunnelid
- ★ Suitsueemaldusaknad
- ★ Suitsueemaldusaknad lamekatustele
- ★ Lamekatuseväljapääsud



Lamekatuseaknad

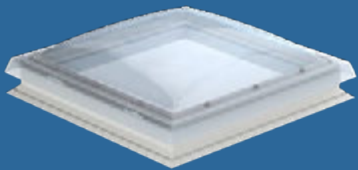

Mitteavatavad ja avatavad, erinevate katetega



Suurus (cm)	ELEKTRILISELT AVATAV			KÄSITSI AVATAV	MITTEAVATAV		
	+ Klassikaline läbipaistev kuppel	+ Kumera klaasiga	+ Lameda klaasiga	+ Klassikaline läbipaistev kuppel	+ Klassikaline läbipaistev kuppel	+ Kumera klaasiga	+ Lameda klaasiga
60 x 60	1250,-	1446,-	1375,-	767,-	450,-	646,-	575,-
60 x 90	1298,-	1513,-	1435,-	815,-	498,-	713,-	635,-
80 x 80	1337,-	1570,-	1485,-	854,-	537,-	770,-	685,-
90 x 90	1397,-	1655,-	1561,-	914,-	597,-	855,-	761,-
90 x 120	1489,-	1788,-	1679,-	1006,-	689,-	988,-	879,-
100 x 100	1463,-	1750,-	1646,-	980,-	663,-	950,-	846,-
100 x 150	1648,-	2026,-	1889,-	1165,-	848,-	1226,-	1089,-
120 x 120	1629,-	2003,-	1867,-	1146,-	829,-	1203,-	1067,-
150 x 150	1929,-	—	—	—	1129,-	—	—

■ Hinnad koos käibemaksuga

□ Tarneaeg 10 tööpäeva

VELUXi lamekatuseaken on unikaalne toode, kuna sisaldab lisaks pealmisele katile ka klaaspaketti, mis teeb akna soojapidavaks. Akna soojapidavust arvutatakse kahel viisil. Vaata tehniliste näitajate andmeid altpoolt. Valge PVC-st aknaraam on soojustatud ning hooldusvaba ja selle kõrgus on 15 cm. Eesti kliimas soovitame lamekatuseaknale paigaldada ka 15 cm raami lisakõrgenduse ZCE (tuleb eraldi juurde osta), mida saab üksteise peale maksimaalselt 4 tk paigaldada.

Lamekatuseaken on saadaval kolme erineva kattega: klassikaline läbipaistev akrüülkuppel, kumer klaas või lame klaas. Saadaval on nii avatavad kui mitteavatavad mudelid. Erinevate võimaluste kohta loe järgmiselt lehel.

- ★ Kate: klassikaline läbipaistev kuppel, opaalkuppel, lame klaas või kumer klaas
- ★ Soojapidav
- ★ Võimalik lisada kardinaid ja aknakatteid
- ★ Suurepärase heliisolatsioon
- ★ Akna saab paigaldada katusekaldesse 0° kuni 15°
- ★ Saadaval mitteavatav, käsitsi avatav või elektriliselt avatav mudel

Aknamudelite koodid:

- Mitteavatav CFP 0073U
- Käsitsi avatav CVP 0073U
- Elektriliselt avatav CVP 0673Q



Tehnilised näitajad

Uw alates 0,72* W/m²K (standard EN 1873)
Akna helipidavus alates 30* dB

* Näitaja oleneb valitud lamekatuseakna tüübist



VELUX kumera klaasiga lamekatuseaken



- Elegantne disain, sobib kohtadesse, kus aken asub nähtaval kohal
- Kumer servast servani klaas, millelt vihmapiisad valguvad maha
- Lihtne hooldada tänu selle kumerale kujule
- Kolmekordne klaas on suurepärase soojapidavusega
- Soojapidavus alates $U_w 0,72^* W/m^2K$
- Klaasi pind on vastupidav kriimustustele, mis tagab akna pikema kasutusea
- Sobib paigaldamiseks katustele, mille kalle on 0–15°
- Võimalik lisada ka kardinad FMG või FSK ja päikesevari MSG



Kumera klaasiga katte kood: ISD 1093

VELUX lameda klaasiga lamekatuseaken



- Stiilne ja tagasihoidlik disain, sobib igale katusele
- Soojapidavus alates $U_w 0,79^* W/m^2K$
- Klaasi pind on vastupidav kriimustustele, mis tagab akna pikema kasutusea
- Sobib paigaldamiseks katustele, mille kalle on 2–15°
- Võimalik lisada ka kardinad FMG või FSK



Lameda klaasiga katte kood: ISD 2093

VELUX klassikalise läbipaistva kupliga lamekatuseaken

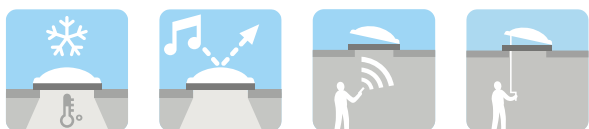

- Kriimustusvastase pinnaga akrüülkuppel, mis tagab toote pikema kasutusea
- Ümaralt vormilt voolab vesi kiiremini ära
- Valikus on klassikaline läbipaistev ja valge opaalkuppel
- Soojapidavus alates $U_w 0,80^* W/m^2K$
- Sobib paigaldamiseks katustele, mille kalle on 0–15°
- Võimalik lisada ka päikesevari MSG ja kardinad FMG või FSK

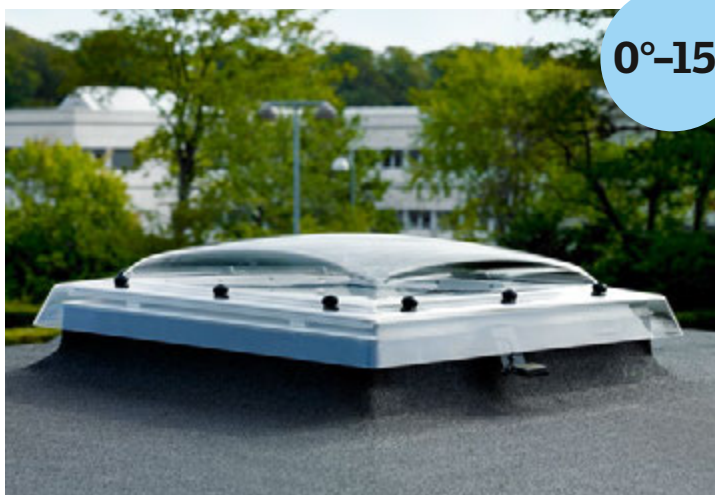

Läbipaistva kupli kood: ISD 0000

* Näitaja oleneb valitud lamekatuseakna tüübist

Muud lahendused

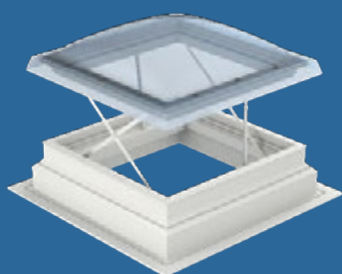

Suitsu- eemaldusaken lamekatustele

CSP

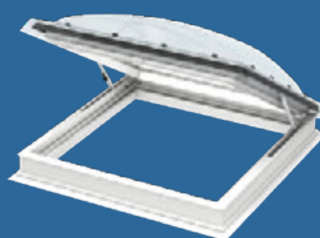

Lamekatuse- väljapääs

CXP



Lamekatuse suitsueemaldusaken on uuenduslik lahendus lamekatustele, kus on vajalik suitsuventilatsioon. Saadaval 0,88 m² (100 × 100 cm) või 1,30 m² (120 × 120 cm) suitsuvaba ventilatsiooniala jaoks. Kahekordse klaasiga aken kaitsva akrüülkupliga, mille tuleklass AA. Testitud EN ISO 12101-2 standardi järgi. Suitsuandurid, kontrollsüsteemid ja purustatava klaasiga häirenupud tuleb osta eraldi.

Infot suitsueemalduseks vajalike lisatarvikute kohta leiab lk. 47



Valge PVC-st aknaraam on soojustatud ja hooldusvaba. Käsitsi avatav lamekatuse väljapääsulahendus on kahekordse klaasiga ja seda kaitsva akrüülkupliga. Avanemisnurk ligikaudu 60°. Saadaval kolmes mõõdus – 100 × 100, 90 × 120 ja 120 × 120 cm. Suurepärase soojapidavuse ja helipidavuse.

NB! Sellele tootele ei saa paigaldada VELUXi aknakatteid (v.a. päikeseenergiaal voldikkardin FSK).

Hinnad

CSP+ISD 100 x 100	1949,-
CSP+ISD 120 x 120	2399,-

- Hinnad koos käibemaksuga
- Tarneaeg 10 tööpäeva

Tehnilised näitajad

Uw	0,99 W/m ² K (standard EN 1873)
Akna helipidavus	33 dB

Hinnad

CXP+ISD 100 x 100	1233,-
CXP+ISD 90 x 120	1186,-
CXP+ISD 120 x 120	1467,-

- Hinnad koos käibemaksuga
- Tarneaeg 10 tööpäeva

Tehnilised näitajad

Uw	0,86 W/m ² K (standard EN 1873)
Akna helipidavus	36 dB

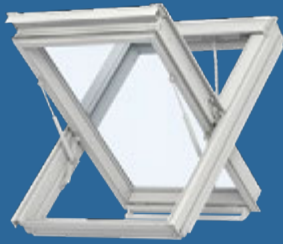

Suitsueemaldusaken

GGL, GGU



Pöördtelghingedega aken – GGL on lakitud männipuidust ja GGU on valge polüuretaankatttega kaetud puitaken. Katusekalletele 15°–60°. Mugav ventilatsioon koos võimaliku vihmaanduriga. Saadaval 2- või 3-kordse klaaspaketiga. Lisaturvalisuse tagab lamineeritud sisemine klaas. Süsteemi saab uuendada aerodünaamilise suitsuventilatsiooni nõuetele vastamiseks valikulise KFD-välise tuuledeflektori lisamisega. Saadaolev kontrollsüsteem KFX sisaldab kontrollkeskust KFC, suitsuandurit KFA ja purustatava klaasiga häirenuppu KFK.



GGL



GGU

Hinnad

GGL 306640
Lakitud puitaken,
3-kordne klaaspakett

GGU 006640
Niiskuskindel polüuretaanaken,
3-kordne klaaspakett

MK04 78 x 98	1004,-	1109,-
MK06 78 x 118	1047,-	1162,-
MK08 78 x 140	1086,-	1208,-
SK06 114 x 118	1173,-	1314,-
SK08 114 x 140	1250,-	1407,-
UK04 134 x 98	1190,-	1334,-
UK08 134 x 140	1337,-	1513,-

■ Hinnad koos käibemaksuga □ Tarneaeg 10–14 tööpäeva Hinnad ei sisalda lisatarvikuid.

Tehnilised näitajad GGL 306640

Uw	1,0 W/m ² K
Ug	0,5 W/m ² K
Akna helipidavus	37 dB

Tehnilised näitajad GGU 006640

Uw	1,0 W/m ² K
Ug	0,5 W/m ² K
Akna helipidavus	37 dB

Suitsueemaldussüsteemi osad

Hinnad

KFX 210* kontrollsüsteemi pakett	1000,-
KFC 210 kontrollkeskus, kuni 4 akent või 1 CSP	850,-
KFC 220 kontrollkeskus, kuni 8 akent või 2 CSP	1100,-
KFK 100 häirenupp	160,-
KFK 200 seinälüliti	160,-
KFA 100 suitsuandur	160,-
KLA 200 vihmaandur	80,-

■ Hinnad koos käibemaksuga □ Tarneaeg 10 tööpäeva

* KFX kontrollsüsteemi pakett sisaldab kontrollkeskust, suitsuandurit ja häirenuppu

Muud lahendused

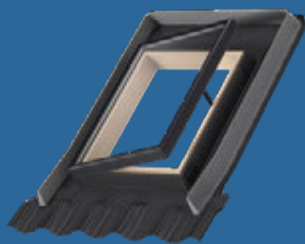

**Katuseluuk
mitte-
eluruumidele**

VLT

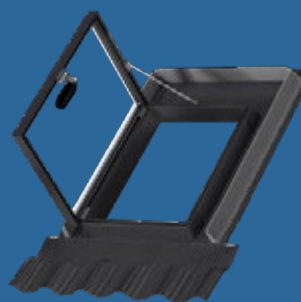

**Katuseluuk
mitte-
eluruumidele**

GVT 103



VLT katuseluuk on mõeldud spetsiaalselt soojustamata pööningutele, mida ei kasutata eluruumidena. Männipuidust valmistatud raami välispind on metallist viimistlusega ja leng on valmistatud alumiiniumist. Katuseluuk on varustatud klaaspaketi ja integreeritud veeplekkidega.

Toodetakse kolmes suurus:

VLT 025, 45 x 55 cm

Külghingedega, paremale või vasakule avanev. Aken on varustatud avanemispiirajaga. Tagab hõlpsa juurdepääsu katusele.

VLT 029, 45 x 73 cm

Külghingedega, paremale või vasakule avanev. Aken on varustatud avanemispiirajaga. Tagab hõlpsa juurdepääsu katusele.

VLT 033, 85 x 85 cm

Külghingedega, paremale või vasakule avanev. Tagab töömeestele hõlpsa juurdepääsu katusele.

Praktiline ja hooldusvaba katuseluuk GVT 103 tagab ehitajatele, korstnapühkijatele ja teistele töömeestele mugava juurdepääsu maja katusele. Valmistatud ilmastikukindlast polüuretaanist ja varustatud klaaspaketi, avanemispiiraja ja integreeritud veeplekkidega. Avaneb ainult küljele – valikuliselt kas vasakule või paremale. GVT 103 mõõdud on 54 x 83 cm. Alumisel raamil on soontega astmelaud, mis tagab jalgadele tugeva ja libisemiskindla toetuspinna. GVT 103 värvivalikus on must ja telliskivipunane.

Hinnad

VLT 025 45 x 55	107,-
VLT 029 45 x 73	115,-
VLT 033 85 x 85	213,-

■ Hinnad koos käibemaksuga
□ Tarneaeg 2 tööpäeva

Tehnilised näitajad

Ug 3,0 W/m²K

Hind

GVT 103 0059Z 54 x 83	217,-
---------------------------------	--------------

■ Hinnad koos käibemaksuga
□ Tarneaeg 2 tööpäeva

Tehnilised näitajad

Uw 3,1 W/m²K
Ug 1,4 W/m²K



15°-85°

Väljapääs katusele eluruumidest

GXL, GXU



15°-65°

Väljapääs katusele eluruumidest

GTL, GTU



GXU- ja GXL-katuseakendel on kõik VELUX katuseakende head omadused, kuid kuna need aknad avanevad küljele, siis on need väga mugavad väljapääsuks katusele. Mudelil GXU on polüuretaanist niiskuskindel kattedkiht, tänu millele on see ideaalne valik niiskettesse ruumidesse nagu köögid ja vannitoad. Klassikalisest männipuidust valmistatud GXL on hea valik neile, kes eelistavad looduslähedasemat interjööri. Valikus on ka kolmekordse klaaspaketiga mudel.

Suuruste kohta küsi rohkem infot klienditeenindusest telefonil 6 217 790 või velux.eesti@velux.com. Väljapääsuakna paigaldamiseks on vajalik juurde osta veeplekid. Loe rohkem infot lk. 56.

GTL-katuseakendel on kõik ülähingedega katuseakende head omadused, ent peale selle tagavad need hõlpsa ja mugava juurdepääsu katusele. Ülähinged ja suur avanemisnurk 70° tagavad väga hea väljapääsu, samal ajal vastab aken ka avariiväljapääsudele esitatud nõuetele. Mudel GTL lisab naturaalse männipuidu soojust kõikidele katusealustele ruumidele. Valikus on ka kolmekordse klaaspaketiga mudel. Mudel GTU on valge polüuretaankattega kaetud puitaken, mis on hooldusvaba ja niiskuskindel.

Väljapääsuakna paigaldamiseks on vajalik juurde osta veeplekid. Loe rohkem infot lk. 56.

Hinnad	GXL 3070	GXU 0070
CK06 55 x 118	—	564,-
FK06 66 x 118	521,-	583,-

■ Hinnad koos käibemaksuga

□ Tarneaeg 10–14 tööpäeva

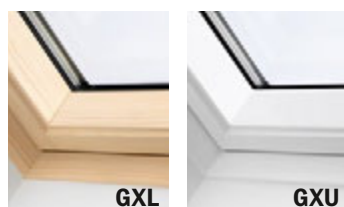

Tehnilised näitajad

Uw	1,3 W/m ² K
Ug	1,0 W/m ² K
Akna helipidavus	35 dB

Hinnad	GTL 3070	GTU 0070
MK08 78 x 140	804,-	978,-
SK08 114 x 140	1030,-	1252,-

■ Hinnad koos käibemaksuga

□ Tarneaeg 10–14 tööpäeva



Tehnilised näitajad

Uw	1,3 W/m ² K
Ug	1,0 W/m ² K
Akna helipidavus	35 dB

Päikesetunnelid

TWF, TLR, TWR, TLF, TCF, TCR



VELUX päikesetunneliga saab päevavalguse tuua läbi katuse ruumidesse, kuhu akent panna ei saa. EdgeGlow'ga hajutikonstruktsioon annab rohkem loomulikku valgust, jaotades seda palju tõhusamalt üle kogu toa või koridori. Paigaldamine on kiire ja lihtne tänu ühendussüsteemile Flexi-loc™. VELUX päikesetunnelit saab paigaldada katustele kaldega 0–60°. Päikesetunnel sobib 600 mm ja laiemate sarikavahede jaoks. Saadaval lahendused nii siledale kui ka profiilsele katusele.

Hinnad

TWF
Painduv, kaldkatusele. (15°–60°)
Profiilsele katusekattele

TWR
Jäik, kaldkatusele. (15°–60°)
Profiilsele katusekattele

TLF
Painduv, kaldkatusele. (15°–60°)
Siledale katusekattele

TLR
Jäik, kaldkatusele. (15°–60°)
Siledale katusekattele

TCF
Painduv, lamekatusele. (0°–15°)

TCR
Jäik, lamekatusele. (0°–15°)

ZTB
Energiatõhus komplekt, mis paigaldatakse lakke

ZTR
Piken-dustoru jäigale tunnelile (62 cm)

ZTR
Piken-dustoru jäigale tunnelile (124 cm)

ZTL
Valgusti-komplekt

BFX
Paigalduskrae

OK14 2010
Läbimõõt 35 cm;
pikkus 170–200 cm
olevalt mudelist

337,-

499,-

337,-

506,-

472,-

689,-

45,-

80,-

110,-

80,-

61,-

■ Hinnad koos käibemaksuga

□ Tarneaeg 10 tööpäeva

Paigaldustooted

Miks valida VELUX originaalsed paigaldustooted?



Originaalne ja kõrge kvaliteediga



Kiire ja lihtne paigaldada

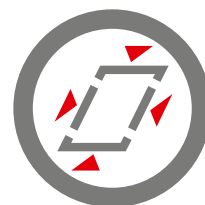

Sobib täiuslikult VELUX katuseakendega



Ilmastikukindel



Hea sisekliima





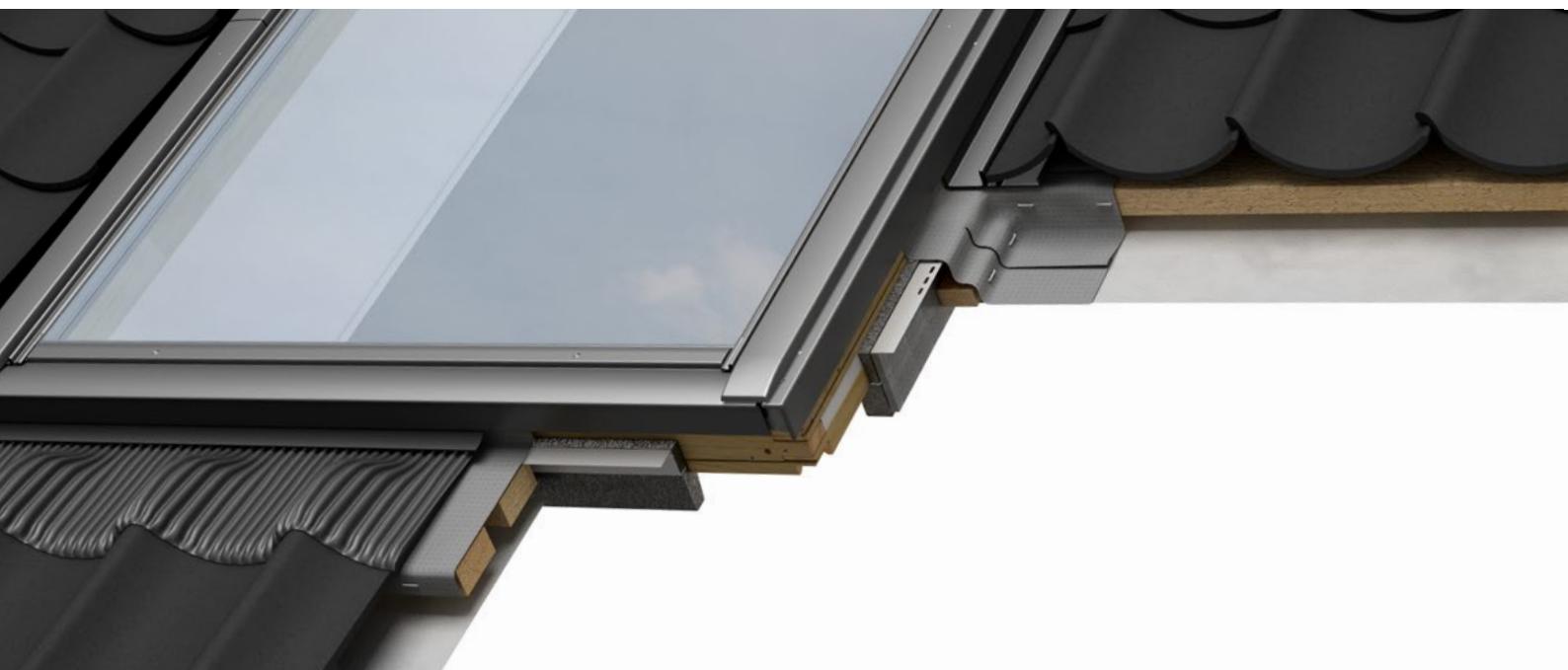



10 aastat garantiid

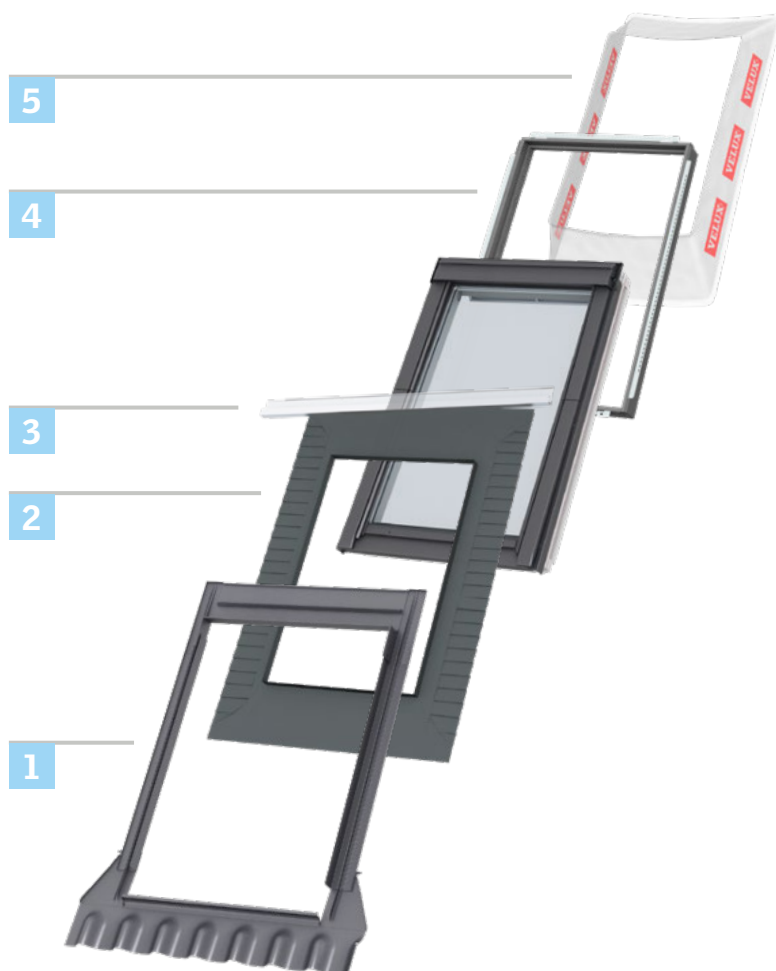

VELUX paigalduskomplektid

Paigaldustooted oleme koondanud komplektidesse, mis tagavad, et akende paigalduse ajal ei puudu ükski oluline komponent. Alati, kui valid VELUXi paigalduskomplekti, võid kindel olla kiires, turvalises ja tõhusas paigaldamises. Kõikide meie paigaldustoodetega on kaasas toote tehnilised andmed ja detailed juhised. Oleme teinud ka videod erinevatest paigaldustest, mida saad vaadata meie kodulehelt www.velux.ee. Kui vaja nõustamist, võta meiega ühendust e-posti aadressil velux.eesti@velux.com või telefonil **621 7790**.



	1	2	3	4	5
	VELUX veeplekid	Paigalduskrae	Veeäravoolurenn	Soojustusraam	Aurutõkkekile
	Veeplekid erinevatele katusekattematerjalidele – EDW, EDS, EDJ või EDN.	Paigalduskrae sobib akna mõõtudega ideaalselt, tagades veekindla ühenduse.	Veeäravoolurenn juhib aknast eemale katusekattematerjali all oleva kondensaatvee.	Soojustusraam tagab vastupidava tihendi aknaraami ja katusekonstruktsiooni vahel.	Aurutõkkekile ja kinnitusvahendid auru- ning õhutihedaks lahenduseks.
Põhipakett					

Põhipakett koosneb järgmistest toodetest: EDW / EDS / EDQ / EDJ 2000 + BBX 0000.

Suurenda oma heaolu VELUX mugavuskomplektiga

6



VELUX mugavuspakett sisaldab paigalduskomplekti, mis tagab katuseakna mugava paigalduse. Komplekti kuulub päikesevari, mis vähendab kuumust kuni 76% võrra. Loe päikesevarju kohta lähemalt lk 69.

5

4

3

2

1

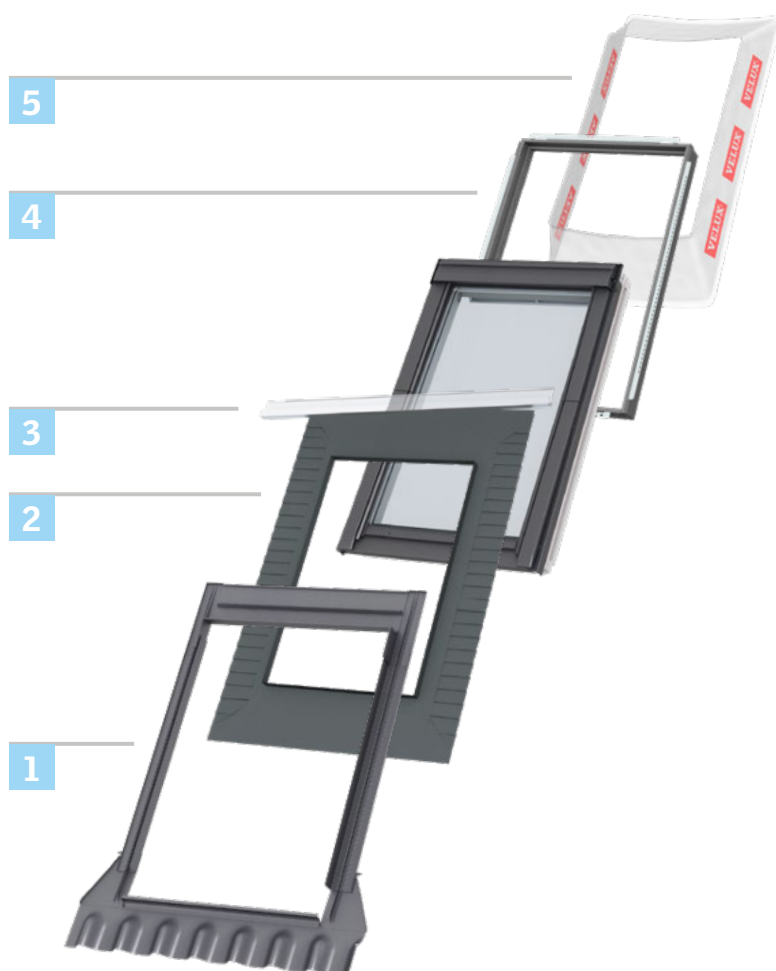

	1	2	3	4	5	6
	VELUX veeplekid	Paigaldus- krae	Vee- äravoolu- renn	Soojustus- raam	Auru- tõkkekil	Päikese- vari
Muga- vuspakett						

Mugavuskomplekt koosneb järgmistest toodetest: EDW, EDQ, EDS, BBX 000 ja MHL 5060.

Paigaldustooted

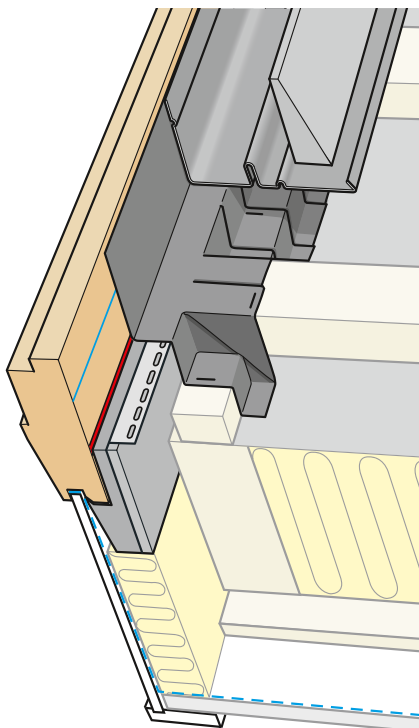

VELUXi paigaldussüsteem sisaldab kõiki vajalikke tooteid alates väljast ja lõpetades sisemistega, et oleks tagatud töökindel ning vastupidav tulemus. Omavahel täpselt sobivad tooted tagavad kiire ning loogilise paigaldusprotsessi, kus ükski etapp ei jää kahe silma vahele. Loomulikult vastavad meie paigaldustooted kõikidele kehtivatele eeskirjadele ja standarditele nii renoveerimise kui ka uusehitiste korral.

Täisintegreeritud lahendus

Iga VELUX paigaldustoode sobib katuseaknale täiuslikult. Tulemus on veatu ning kestab pikki aastaid. Et valik oleks lihtsam, oleme loonud paigaldustoodete põhipaketi. Loe lähemalt lk. 53



VELUX paigaldustooted tagavad ilmastikukindla ühenduse.



VELUX aurutõkkele BBX tagab õhukindla ühenduse ja vähendab külmasildu.



VELUX siseviimistluskomplekt tagab korrektse ja kvaliteetse siseviimistluse akna ümber ning õhu õige liikumise mööda klaasi pinda.

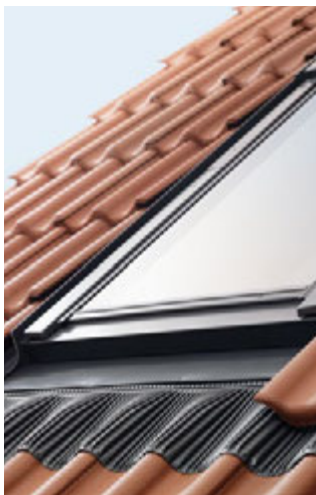

1 Veeplekid EDW, EDQ, EDS ja EDJ

VELUXi katuseaken tuleb paigaldada koos veeplekkidega. VELUXi veeplekid on valmistatud täpselt akna suuruse järgi ning nad toimivad veekindla tihendina teie katuseakna ja katusekattematerjali vahel. Nad juhivad vee ohutult ja tõhusalt ära ning on saadaval mitmes variandis, et saaksite valida oma katusekattematerjaliga sobivaima lahenduse.

Paigalduskomplekt EDW /EDS /EDQ /EDJ 2000 sisaldab veeplekke, paigalduskraed koos veeäravoolurenniga, soojustusraami ja aurutõkkeilet.



Tähelepanu!

Kui otsustate osta VELUX katuseakna ilma veeplekkideta, näiteks katusekate on käsitsi valtsitud, tuleb teil soetada ZWC-komplekt, mis sisaldab katteid katuseakna külgedele ja alumise serva jaoks.



2 Paigalduskomplekt BDX 2000

Muutke oma katuseaken veelgi energiasäästlikumaks ja vastupidavamaks. Paigalduskomplekt BDX sisaldab soojustusraami, mille abil saab aknalengi ja katuse vahe paremini soojustada, ning paigalduskraed, mis loob tiheda ühenduse akna ja katuse aluskatte vahel. Äravoolurenni abil juhitakse aknast eemale katusekattematerjali all olev kondensaatvesi.

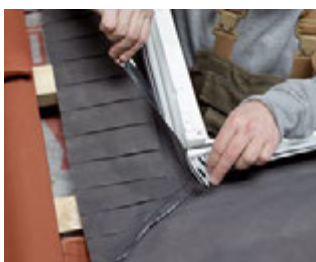

3 Paigalduskrae ja äravoolurenn BFX 1000

Paigalduskrae BFX loob tiheda ühenduse akna ja katuse aluskatte vahel. Äravoolurenni kaudu juhitakse aknast eemale katusekattematerjali all olev kondensaatvesi.



4 Aurutõke BBX 0000

Aurutõkkeile BBX hoiab ära kondensatsioonivee tekkimise katusekonstruktsioonis. Keevitatud nurgad ja eelpaigaldatud kummitihend tagavad usaldusväärse aurutõkke.

Siseviimistluse võimalused



5 Siseviimistluskomplekt LSB/LSC/LSD

VELUX viimistluskomplekt tagab täiusliku siseviimistluse. Soovitame VELUX siseviimistluskomplekte LSB/LSC/LSD, mille saab koha peal vastavalt oma akna mõõdule kokku monteerida. Viimistluskomplekti pinnaviimistlus on valge ja niiskusttõrjuvast materjalist. Selle ainulaadne kuju jätab ruumi lisasoojustusmaterjalile, mis aitab vältida külmasildu.

Paigaldustooted

VELUX katuseaken tuleb paigaldada koos veeplekkidega. VELUXi veeplekid on valmistatud täpselt akna suuruse järgi ning nad toimivad veekindla tihendina katuseakna ja katusekattematerjali vahel.

Õige veepleki valimine

Kuidas valida õiget veeplekki?

VELUXi kõige populaarsemad veeplekid sobivad enamusele katusekattematerjalidele. Veeplekid peab valima vastavalt katusekattematerjali paksusele.



EDQ

Veeplekid klassik- ja valtsplekkkatusele paksusega kuni 40 mm.

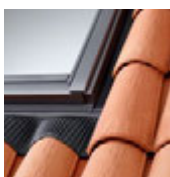

EDW

Veeplekid katusekattematerjalile paksusega kuni 120 mm. Näiteks kivikatus, profiilplekk jne.



EDJ

Veeplekid sügavaks paigalduseks katusekattematerjalile paksusega kuni 90 mm. Selleks, et ära hoida lume- ja jäävalli tekkimist akna ümber, soovitame kasutada sügavat paigaldust katusesse kaldega 20–90 kraadi.



EDS

Veeplekid siledale katusekattematerjalile paksusega kuni 16 mm. Näiteks bituumensindel, rullmaterjal jne.



ZWC

ZWC katteplekkide komplekt sobib käsitsi valtsitud plekkkatustele. Komplekt sisaldab katteid akna külgedele ja alumise serva jaoks.

Täiusta olemasolevaid käsitsi avatavaid katuseaknaid!

Käsitsi avatavaid katuseaknaid saab muuta kaugjuhitavaks, kui käepide asub ainult üleval.



- Osta katuseakna päikeseenergia juhitavaks muutmise komplekt KSX 100 ja muuda katuseaken kaugjuhitavaks.
- Lihtne paigaldada, juhtmeid pole vaja vedada.
- Kaugjuhtimine võimaldab mugavust nautida. Seda akent saab nüüd ka kombineerida VELUX ACTIVE automaatse sisekliima juhtimissüsteemiga.



Tervislikum sisekliima
Sinu koju!



Loe **VELUX ACTIVE** kohta lk. 37

Katusekattematerjalile sobiva veepleki valik



Kivi
Veeplekid: EDW

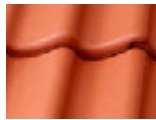

Kivi
Veeplekid: EDW



Kivi
Veeplekid: EDW



Klassik- ja
valtsplekk-katus
Veeplekid: EDQ

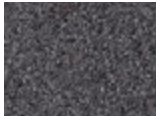

Rullmaterjal
Veeplekid: EDS

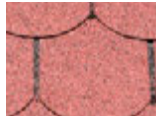

Bituumensindel
Veeplekid: EDS



Käsivalts
Veeplekid: ZWC



Vasevärvi käsivalts
Veeplekid: ZWC
(soovitame kasutada
vasevärvi katuseakent)

Veeplekkide materjalid ja värvitoonid

VELUXi standard veeplekk on tumehall (RAL 7043). Visuaalselt sobib see värvitoon kõikide katustega. Juhul kui soovite erilahendusi, siis pakume ka erinevat värvitooni ja teistsugusest materjalist veeplekke.



Alumiiniumist
küljetükid ja
tumehall põll

0000/2000



Alumiiniumist
küljetükid ja
must põll

0500

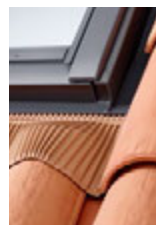

Alumiiniumist
küljetükid ja
ookerkollane põll

0700 C1



Alumiiniumist
küljetükid ja
terrakotapunane
põll

0700 C2

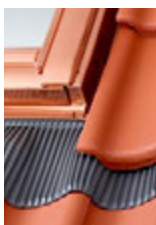

Vasest küljetükid
ja tumehall põll

0100



Tsingist
küljetükid ja
helehall põll

0300

Paigalduskõrguse valik

Standardpaigaldus – punane joon

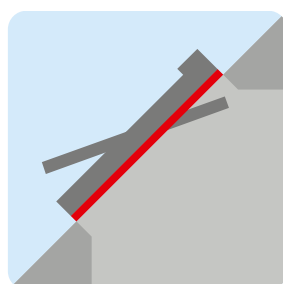
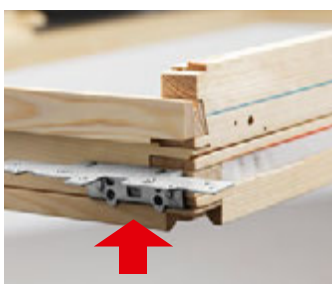

Sügav paigaldus – sinine joon

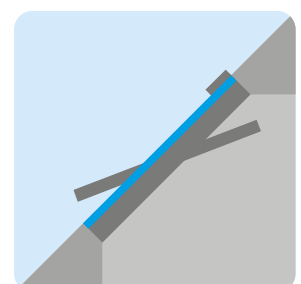
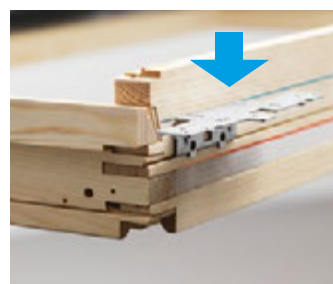

VELUX katuseakendel on küljes kinnituspungad, mida saab kasutada nii standard- kui sügava paigalduse jaoks. Vali veeplekid sügava paigalduse jaoks (40 mm sügavamal katuses), kui soovid soojapidavamalt lahendust ja akent katusega samas tasapinnas.

⚠ Sügava paigalduse puhul tuleb kasutada spetsiaalseid veeplekke EDJ või EDN.

Akende kombinatsioonid

Standard paigaldussügavus

Aknaid võib paigaldada ka kombinatsioonidesse. Sellisel juhul tuleb paigaldamisel kasutada spetsiaalseid veepunkte, et tagada veekindel ühendus akna ja katuse vahel. Akendel, mis paigaldatakse kõrvuti, peab olema sama pikkus. Akendel, mis paigaldatakse teineteise kohale, peab olema sama laius.



2 AKNA KOMBINATSIOON



2 AKNA KOMBINATSIOON



3 AKNA KOMBINATSIOON



4 AKNA KOMBINATSIOON



EKW/EKS

Veeplekid EKW, EKS

- Sobib katustele kaldega 15–90 kraadi
- Kombineeritud katuseakende paigalduseks gruppidena – mitu akent kõrvuti või teineteise kohal
- Veeplekid EKW on profiilsele katusekattematerjalile paksusega kuni 120 mm (näiteks kivi, profiilne teras jne)
- Veeplekid EKS on siledale katusekattematerjalile paksusega kuni 16 mm (näiteks bituumensindel, rullmaterjal jne)

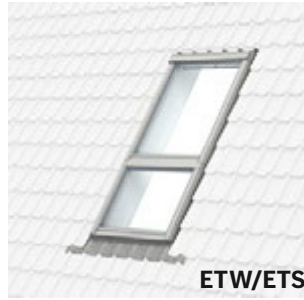

ETW/ETS

Veeplekid ETW, ETS

- Sobib katustele kaldega 15–90 kraadi
- Kombineeritud katuseakende paigalduseks koos kinniste aknaelementidega GIL ja GIU
- Paigalduseks on vajalik üks standard veeplekk tavalisele katuseaknale ja üks ETW või ETS kinnisele aknaelemendile
- Veeplekid ETW on profiilsele katusekattematerjalile paksusega kuni 120 mm (näiteks kivi, profiilne teras jne)
- Veeplekid ETS on siledale katusekattematerjalile paksusega kuni 16 mm (näiteks bituumensindel, rullmaterjal jne)



EFW/EFS

Veeplekid EFW, EFS

- Sobib katustele kaldega 15–55 kraadi
- Kombineeritud katuseakende paigalduseks koos vertikaalsete aknaelementidega VFE ja VIU
- Veeplekid EFW on profiilsele katusekattematerjalile paksusega kuni 120 mm (näiteks kivi, profiilne teras jne)
- Veeplekid EFS on siledale katusekattematerjalile paksusega kuni 16 mm (näiteks bituumensindel, rullmaterjal jne)















VELUX abitalad

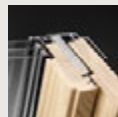
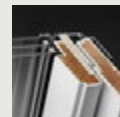

EBY
EKY

Abitalasad soovitame kasutada siis, kui soovid aknad kõrvuti paigaldada ja akende vahe on väike. Kui akende lengide vahe on 18 mm, vali EBY-tala. Kui akende lengide vahe on 100mm, vali EKY-tala. EBY- ja EKY-talad on saadaval kolmes suurus: 2m, 2,7m ja 3,5m. Talad on viimistletud läbipaistva lakiga või valgeks värvitud.

Katuseakende tehnilised näitajad











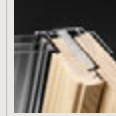

	Standard				Standard Plus			
Mudel	GZL 1051	GZL 1051 B	GLU 0051	GLU 0051 B	GLL 1061	GLL 1061 B	GLU 0061	GLU 0061 B
Materjal	Puitaken 		Hooldusvaba polüuretaankattega puitaken 		Puitaken 		Hooldusvaba polüuretaankattega puitaken 	
								
Avatavus	 ülalt avatav	 alt avatav	 ülalt avatav	 alt avatav	 ülalt avatav	 alt avatav	 ülalt avatav	 alt avatav
Tolmu- ja putukafilter	•	•	•	•	•	•	•	•

KLAASPAKEDI PARAMEETRID:

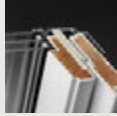
U _g = klaasi keskmise osa soojapidavus, (standard EN 673) W/m ² K	1,0	1,0	1,0	1,0	0,6	0,6	0,6	0,6
Klaasipakett	51	51	51	51	61	61	61	61
Klaaside arv	kaks	kaks	kaks	kaks	kolm	kolm	kolm	kolm
Soojustatud aknaraam	•	•	•	•	•	•	•	•
Täitegaas	argoon	argoon	argoon	argoon	argoon	argoon	argoon	argoon
Sisemise lamineeritud klaasi klassifikatsioon vandalismi vastu (standard EN 356)								
Sisemise lamineeritud klaasi löögikindluse klassifikatsioon (standard EN 12600)								
Lihtsalt puhastatav. Spetsiaalne kattekiht vähendab välisklaasi puhastamise vajadust								
Kastevastane kattekiht								
g = kogu päikeseenergia läbilaskvus (standard EN 410)	0,46	0,46	0,46	0,46	0,55	0,55	0,55	0,55
τ _v = valguse läbilaskvus (standard EN 410)	0,69	0,69	0,69	0,69	0,74	0,74	0,74	0,74
τ _{uv} = UV-kiirguse läbilaskvus (standard EN 410)	0,22	0,22	0,22	0,22	0,24	0,24	0,24	0,24
KATUSEAKNA PARAMEETRID:								
U _w = kogu akna soojapidavus (standard EN ISO 12567-2) W/m ² K	1,3	1,3	1,3	1,3	1,1	1,1	1,1	1,1
Õhuläbilaskvus (standard EN1026)	4	4	4	4	4	4	4	4
R _w – helipidavus (standard EN 717-1)*	31	31	29	29	32	32	32	32
Vihmamüra summutamine								

* Kogu akna väärtus (mitte klaasipaketi).

Premium

GPL 3070	GPL 3068	GPU 0070	GPU 0068	GGL 3068	GGL 3066	GGL 3062	GGL 306621	GGL 306821	GGU 0068	GGU 0066	GGU 0062	GGU 008230
Puitaken <small>ThermoTechnology™</small>		Hooldusvaba polüüretaankattega puitaken <small>ThermoTechnology™</small>		Puitaken <small>ThermoTechnology™</small>					Hooldusvaba polüüretaankattega puitaken <small>ThermoTechnology™</small>			
												
												
ülalt ja alt avatav, panoraamvaatega				ülalt avatav		kaugjuhitav		ülalt avatav		kaugjuhitav		
•	•	•	•	•	•	•	•	•	•	•	•	•

1,0	0,7	1,0	0,7	0,7	0,5	0,5	0,5	0,7	0,7	0,5	0,5	0,3
50	68	50	68	68	66	62	66	68	68	66	62	82
kaks	kolm	kaks	kolm	kolm	kolm	kolm	kolm	kolm	kolm	kolm	kolm	kolm + kaks
•	•	•	•	•	•	•	•	•	•	•	•	•
argoon	argoon	argoon	argoon	argoon	krüpton	krüpton	krüpton	argoon	argoon	krüpton	krüpton	krüpton
	•		•	•	•	•	•	•	•	•	•	•
	•		•	•	•	•	•	•	•	•	•	•
					•	•	•			•	•	•
					•	•	•			•	•	•
0,46	0,52	0,46	0,52	0,52	0,51	0,52	0,51	0,52	0,52	0,51	0,52	0,43
0,69	0,71	0,69	0,72	0,72	0,71	0,70	0,71	0,72	0,72	0,71	0,70	0,59
0,22	0,05	0,22	0,05	0,05	0,05	0,05	0,05	0,05	0,05	0,05	0,05	0,05

1,3	1,1	1,3	1,1	1,1	1,0	0,92	1,0	1,1	1,1	1,0	0,92	0,51
4	4	4	4	4	4	4	4	4	4	4	4	4
31	35	31	35	35	37	42	37	35	35	37	42	37
	•		•	•	•	•	•	•	•	•	•	

778		GZL GGL GGL GGU	GGL21 GGU21						
978	GGL GGL21	GZL GGL GGL GGU GPL, GPU	GZL GGL GGL GGU GGL21, GGU21	GZL GGL GGL GGU GPL, GPU GGL21, GGU21	GZL GGL GGL GGU GPL, GPU GGL21, GGU21	GGL GPL		GGL GGU GPL	
1178		GGL GGL21 GPL GGU GGU21 GPU	GZL GGL GGL GGU GPL, GPU GGL21, GGU21	GZL GGL GGL GGU GPL, GPU GGL21, GGU21	GZL GGL GGL GGU GPL, GPU GGL21, GGU21	GZL GGL GGL GGU GPL, GPU GGL21, GGU21	GZL GGL GGL GGU GPL, GPU GGL21, GGU21		
1398			GZL GGL GGL GGU GPL, GPU GGL21, GGU21	GZL GGL GGL GGU GPL, GPU GGL21, GGU21	GZL GGL GGL GGU GPL, GPU GGL21, GGU21	GZL GGL GGL GGU GPL, GPU GGL21, GGU21	GZL GGL GGL GGU GPL, GPU GGL21, GGU21	GGL GGU GGL21 GGU21	GPL GPU
1600				GZL GGL GGL GGU GPL, GPU GGL21, GGU21	GZL GGL GGL GGU GPL, GPU GGL21, GGU21	GGL GGL21 GPL	GGU GGU21 GPU	GGL GGL21 GPL	GGL GGL21
1800									

Vali akende õige suurus ja arv

Akna mudel	Suurus (cm)	Klaasi pindala (m²)	Põranda pindala (m²)	Akna mudel	Suurus (cm)	Klaasi pindala (m²)	Põranda pindala (m²)
CK02	55 x 78	0,22	2,20	MK06	78 x 118	0,59	5,90
CK04	55 x 98	0,29	2,90	MK08	78 x 140	0,72	7,20
CK06	55 x 118	0,37	3,70	MK10	78 x 160	0,85	8,50
FK04	66 x 98	0,38	3,80	PK06	94 x 118	0,75	7,50
FK06	66 x 118	0,47	4,70	PK08	94 x 140	0,92	9,20
FK08	66 x 140	0,58	5,80	SK06	114 x 118	0,95	9,50
MK04	78 x 98	0,47	4,70	SK08	114 x 140	1,16	11,60

Päevavalgus on tähtis igas kodus

Mida rohkem valgust, seda parem. VELUXi katuseaknad võid paigaldada üksikult või kompleksis. Tulemus on fantastiline!

Kui hakkad oma kodule katuseaknaid valima, pöördu VELUXi arhitekti poole, kes annab sulle tasuta nõu.

Akende suuruse ja koguse valimisel soovitage kasutada järgmist arvutust – ruumides, kus veedate kõige rohkem aega, peaks kõikide akende klaaside pindala kokku moodustama 15% põranda pindalast; ruumides, kus viibid päeva ajal vähem (näiteks magamistoas), võib kõikide akende klaaside pindala moodustada 10% põranda pindalast.

Mida madalam on kalle, seda pikem aken vali.

Akende planeerimisel tuleb meeles pidada ka seda, et korrektseks paigalduseks peab akna välismõõdude juurde arvestama ca 3–4 cm mõlemale poole akent (kokku 6–8 cm), et jääks piisav paigaldusvahe.

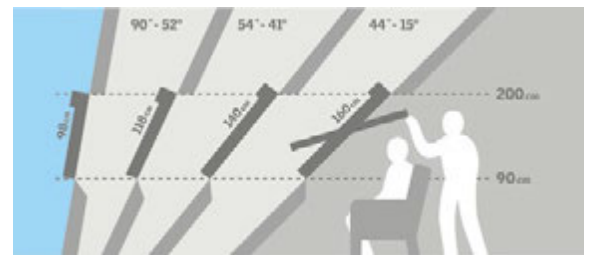
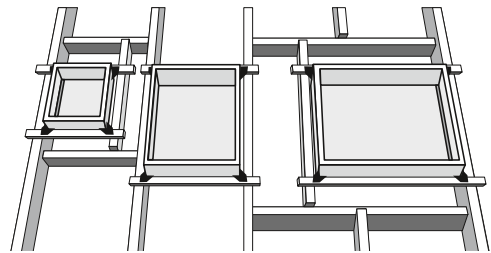

92	Mitteavatavad katuseaknad	GIL	GIU	GIL	GIU	GIL	GIU	GIL	GIU
920		M34 MK34	P34 PK34	S34 SK34	U34 UK34				
60	Vertikaalsed aknaelemendid	VFE	VIU	VFE	VIU	VFE	VIU	VFE	VIU
600		M31 MK31	P31 PK31	S31 SK31	U31 UK31				
95		VFE	VIU	VFE	VIU	VFE	VIU	VFE	VIU
954		M34 MK35	P34 PK35	S34 SK35	U34 UK35				
115		VFE	VIU	VFE	VIU	VFE	VIU	VFE	VIU
1154		M36 MK36	P36 PK36	S36 SK36	U36 UK36				
137		VFE	VIU	VFE	VIU	VFE	VIU	VFE	VIU
1374		M38 MK38	P38 PK38	S38 SK38	U38 UK38				
mm		472	550	660	780	942	1140	1340	
cm		47	55	66	78	94	114	134	

Lamekatuseaknad

60	CFP CVP 060060					
80		CFP CVP 080080				
90	CFP CVP 060090		CFP CVP 090090			
100			CFP CVP CSP CXP 100100			
120		CFP CVP CXP 090120		CFP CVP CSP CXP 120120		
150			CFP CVP 100150	CFP CVP 150150		
cm	60	80	90	100	120	150

Cabrio® rõdu GDL

mm	GDL	GDL	GDL
2520			
mm	780	942	1140
	MK19	PK19	SK19

Katuseterrass GEL

mm	GEL
1355	
1090	M08 VEA VEB VEC M35
mm	780

Päikesetunnel

	OK10	OK14
← 250 mm →		← 350 mm →
← 10" →		← 14" →



VELUX pakub katuseakende planeerimisel tasuta arhitekti konsultatsiooni.

Vaata www.velux.ee või helista 6217790.

Lahendused energia säästmiseks

Kuidas parandada soojapidavust

1.



Kui oled valinud Premium aknad, siis otsusta, millist klaasi soovid. 3-kordne klaasi soovid. 3-kordne klaasi tagab suurepärase energiatõhususe. Kõige soojapidavam aken koosneb 2- ja 3-kordsest klaaspaketist.

Loe lisaks lk. 28

3.

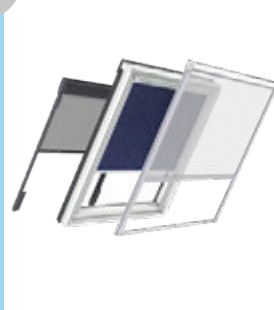

Vali juurde lisatarvikud: kardinad, aknakatted või päikesevarjud. Parema tulemuse saamiseks soovime panna sisemise ja välimise kardina, mis tagab selle, et talvel ei tule külm sisse ja suvel ei lähe palavaks.

Loe lisaks lk. 64–69

2.

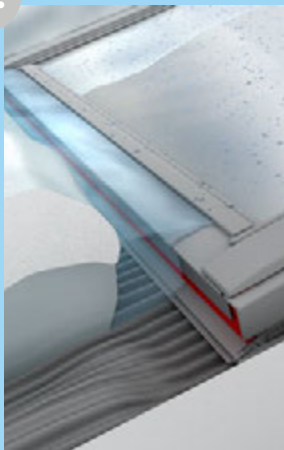

Vali originaalpaigaldustooted, need aitavad vähendada külmasildu ja annavad optimaalse soojusisolatsiooni. Soovime panna ka lume ja jää komplekti ZIS, mis vähendab lumistel talvedel puhastamata katusest tulenevat lekkeohtu.

Loe lisaks lk. 52–57

4.



Parima energiatõhususe saamiseks vali passiivmaja aken – GGU 008230. Selle U-väärtus on 0,51 W/m²K vastavalt standardile EN 12567-2.

Loe lisaks lk. 31

Lume ja jää komplekt – ZIS

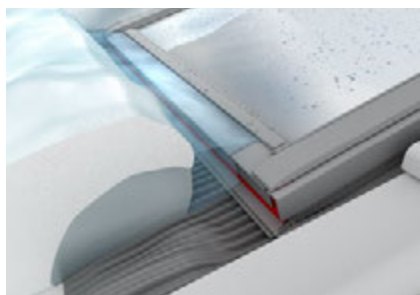

Kui aken on pikemat aega kaetud lume ja jääga ning kui jätta lumi ja jää eemaldamata, ei saa sulavesi ära voolata, sest akna alla on moodustunud jäävall ja vesi võib tungida läbi konstruktsiooni tuppa. Nüüd pakub VELUX võimalust paigaldada aknale lume ja jää komplekti, mis tõkestab jää kogunemist akna ümber ja vähendab vee sisseimbumise ohtu.

Olemasolevate katuseakende täiustamiseks piirkondades, kus on palju lund ja pikemad külmaperioodid, soovime täiustada aknaid ZIS-tihenduskomplektiga. Komplektis on spetsiaalsed tihendid ja kruvid. Koos kolmekordse klaaspaketiga on see hea lahendus Põhjamaade talvedesse.



Kiire ja korrektne paigaldamine VELUXi sertifitseeritud paigaldaja poolt.

Kuigi paigaldamine on lihtne ja kiire, on siiski oluline, et kõik toimingud tehtaks ülimalt täpsusega. Õige paigaldamise tagamiseks pöördu kohaliku VELUXi paigaldaja poole.

ZIS-tihenduskomplekti paigaldamise ajal on lihtne vahetada olemasolev klaaspakett kolmekordse paketi vastu, et saada maksimaalset kasu.

Lisateabe saamiseks kahe- ja kolmekordse klaaspaketi lisakomplekti kohta pöördu kohaliku VELUXi edasimüüja poole.

Miks valida VELUX kardinaid ja aknakatted?



Kardinate, päikesevarjudel ja turvaruudel on tähtis roll katusekorruse tubades mugavustunde loomisel. Nende abil saab reguleerida aknast tuleva valguse hulka ruumis



Energiatõhusad pimenduskardinaid vähendavad väljast tulevat külma



Päikesevari vähendab kuumust kuni 76%



Lihtne ja kiire paigaldus, mille saab teha ise



Kardinate abil saab ruumi täielikult pimendada või reguleerida väljast tuleva valguse hulka toas



3 aastat garantiid



Akna mudel Suuruse kood

1. samm

Katuseakna andmeplaadilt leiad akna mudeli ja suuruse koodi.

2. samm

Kirjuta üles akna mudel ja suuruse kood. Akna suuruse koodile (näiteks MK06) vastab kardina suuruse kood.

3. samm

Vali välja sobivat tooni kardinate või aknakatete mudelid.



Eelpaigaldatud kronstein



Unikaalne VELUX Pick&Click™-süsteem muudab VELUX kardinate ja aknakatete paigaldamise lihtsaks ja kiireks. Kõik aknad on varustatud eelnevalt paigaldatud kinnitustega, mis tagavad alati kardinate perfektse sobivuse.

Pick&Click!®

Pimendus

Pimenduskardin (DKL, DML ja DSL) – tagab täisväärtusliku une tänu täielikule pimendusele



Hind alates
68,-



- Täielik pimendus – olemasolevatest parim!
- OEKO-TEX® sertifikaat (ei sisalda kahjulikke aineid)
- Sujuv kõrguse seadistus
- Saadaval 24 erinevat värvitooni
- VELUX Pick&Click!® süsteemiga on kardina paigaldus kiire ja lihtne
- Juhtimisviisid: DKL on käsitsi juhitud, DML on elektriliselt juhitud ja DSL on päikeseenergia juhitud

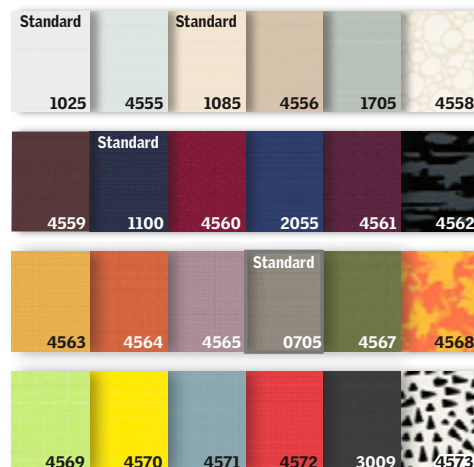

DKL, DML ja DSL värvitoonid

Duokardin (DFD) – pimendab ja reguleerib valgust

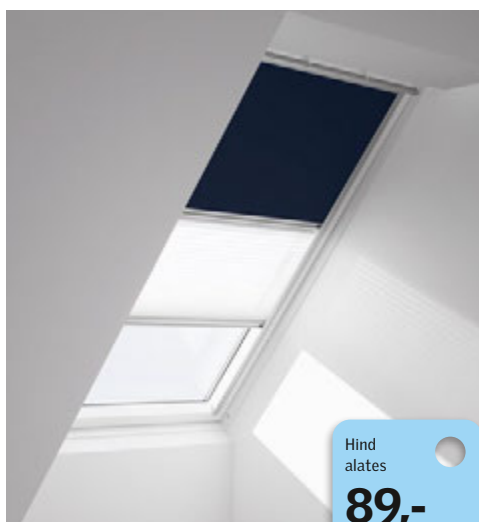

Hind alates
89,-



- Pimendamine igal ajal
- Hajutab sissetulevat päevavalgust
- OEKO-TEX® sertifikaat (ei sisalda kahjulikke aineid)
- Katuseaknaga ideaalselt sobiv õhuke disain
- 24 värvitooni pimendavale kardinale kombineerituna valge voldikkardinaga
- VELUX Pick&Click!® süsteemiga on kardina paigaldus kiire ja lihtne
- Käsitsi juhitud

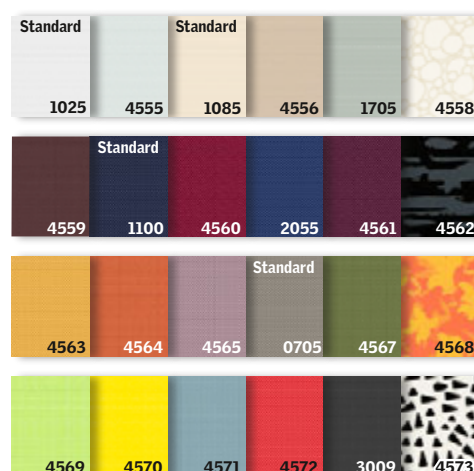

DFD värvitoonid

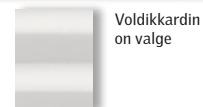

Energiasäästlik topelt-voldikkardin (FHC) – hoiab külmadel öödel ruumid soojad

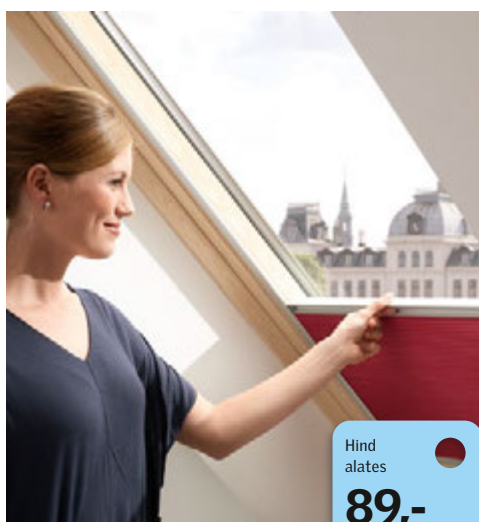

Hind alates
89,-

- Täielik pimendamine
- Sujuv kõrguse seadistus
- Kahekordne soojapidav voldik
- 12 värvitooni
- VELUX Pick&Click!® süsteemiga on kardina paigaldus kiire ja lihtne
- Tagab privaatsuse ja valguse reguleerimise
- Kaitseb välise külma õhu eest
- Nõõrivaba juhtimine
- Käsitsi juhitud

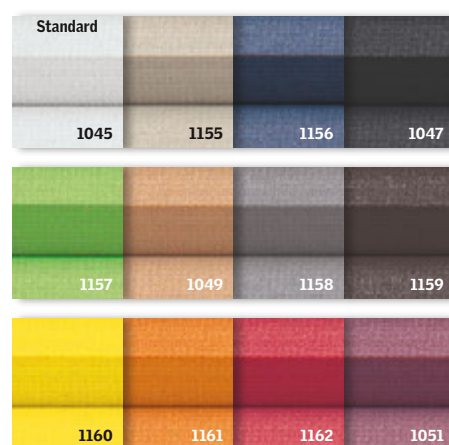

FHC värvitoonid

Pimenduskind (DKL) lastele – Disney & VELUX Goodnight kollektsioon



- Pimendab toa kuni 99,9%
- VELUX Pick&Click!® -süsteemiga on kardina paigaldus kiire ja lihtne
- OEKO-TEX® sertifikaat (ei sisalda kahjulikke aineid)
- Elegantne disain
- Puuduvad rippuvad nõõrid – lastele ohutu

© Disney. © Disney/Pixar.
© Disney. Based on the "Winnie the Pooh" works by A. A. Milne and E. H. Shepard.



Beebid – Disney & VELUX Goodnight kollektsioon



Puhh magab
4662



Puhh ja sõbrad
4663



Puhh ja võilill
4664

Beebid – VELUXi kardina



Kuu ja tähed
4665

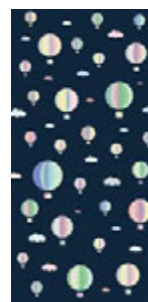

Kuumaõhupallid
4666

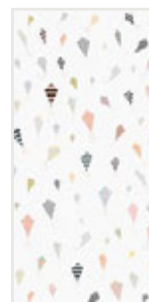

Tuulelohed
4667

Poisid – Disney & VELUX Goodnight kollektsioon

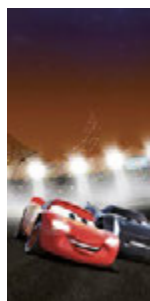

"Autod" võidusõidurada
4650



"Autod" kuu
4651

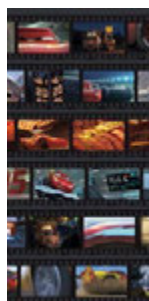

"Autod" filmiriba
4652

Poisid – VELUXi kardina



Universum
4653



Ralliautod
4654



Autorajad
4655

Tüdrukud – Disney & VELUX Goodnight kollektsoon



"Frozen"
Anna ja Elsa
4656



"Frozen" virmalised
4657



"Frozen" Olaf
4658

Tüdrukud – VELUXi kardinad



Roosad
tähekesed
4659



Sinine taevas
4660

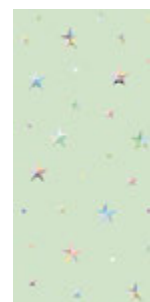

Värvilised
tähekesed
4661

Sisemised ja välimised

Aknakatted lamekatuseakendele

Päikesevari lamekatuseaknale (MSG) – kaitseb kuumuse eest



Hind
alates
315,-

- Vähendab päikesekuumust kuni 78%*, et saavutada parem sisekliima
- Pool-läbipaistev kangas laseb valgust sisse
- Valge kangas ja valgeks lakitud alumiiniumist kitsad küljesiinid
- Päikeseenergia juhitav



6090

Pimendav topeltvoldikkardin lamekatuseaknale (FMK ja FSK) – pimendab tuba ja parandab akna soojapidavust

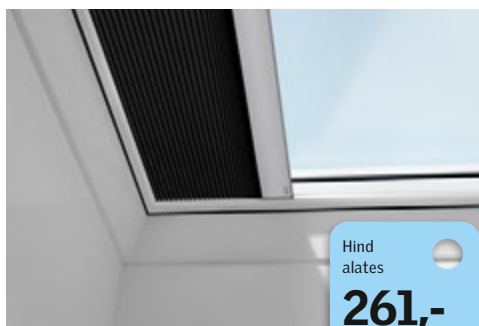

Hind
alates
261,-

- Pimendav ja soojapidav
- Juhtimisviisid: FMK on elektriliselt juhitav ja FSK on päikeseenergia juhitav

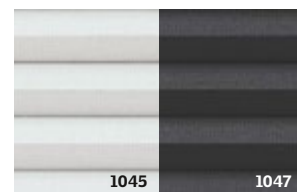

1045

1047

Voldikkardin lamekatuseaknale (FMG) – hajutab sissetulevat päevalgust

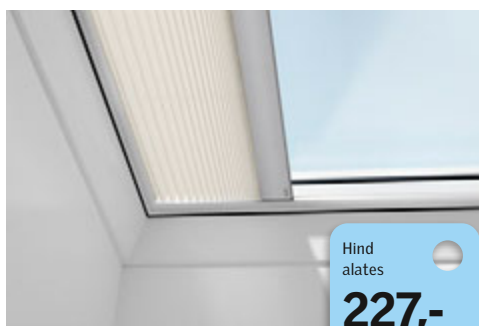

Hind
alates
227,-

- Dekoratiivne ja elegantne päevalguse reguleerimine
- Elektriliselt juhitav

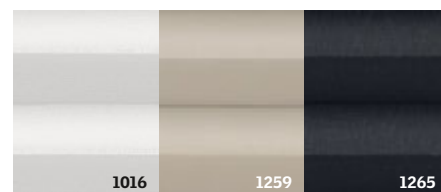

1016

1259

1265

Valguse reguleerimine

Voldikkardin (FHL, FML ja FSL) – paindlik süsteem tagab täieliku privaatsuse

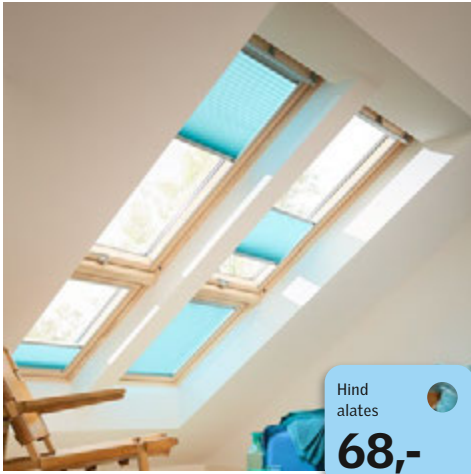

- Hajutab pehmet sissetuleva päikesevalguse
- Elegantne dekoratiivne valgus
- Lihtne ja paindlik kasutada – ülemist ja alumist juhtsiini saab liigutada ning kardina jätta nii, kuhu soovid
- Õhukesed alumiiniumist küljeliistud sobivad VELUX katuseakna disainiga
- VELUX Pick&Click!® süsteemiga on kardina paigaldus kiire ja lihtne
- Juhtimisviisid: FHL on käsitsi juhitud, FML on elektriliselt juhitud ja FSL on päikeseenergiaga juhitud



FHL, FML ja FSL värvitoonid

Rulookardin (RFL, RML ja RSL) – pehmendab päikesevalgust



- Suurendab privaatsust ja hajutab päevavalgust
- Lihtne ja paindlik kasutada
- Õhukesed alumiiniumist küljeliistud sobivad VELUX katuseakna disainiga
- 15 erinevat värvitooni
- VELUX Pick&Click!® süsteemiga on kardina paigaldus kiire ja lihtne
- Juhtimisviisid: RFL on käsitsi juhitud, RML on elektriliselt juhitud ja RSL on päikeseenergiaga juhitud



RFL, RML ja RSL värvitoonid

Roomakardin (FHB) – loob tупpa pehme ja sooja interjööri

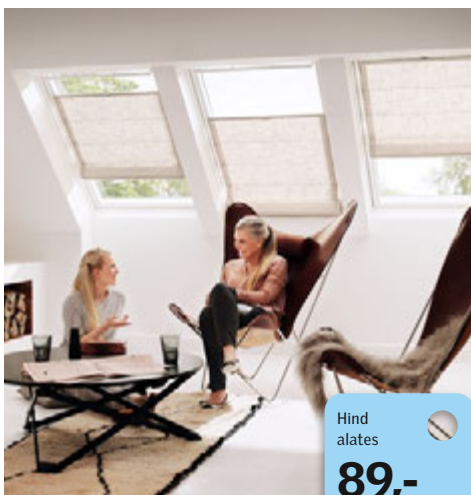

- Dekoratiivne ja valgust hajutav
- Lihtne ja paindlik kasutada – ülemist ja alumist juhtsiini saab liigutada ning kardina jätta nii, kuhu soovid
- Kangad on vahetatavad ja neid on lihtne puhastada
- Puuduvad nähtavad nõõrid
- VELUX Pick&Click!® süsteemiga on kardina paigaldus kiire ja lihtne
- 20 erinevat kangast
- Kõiki roomakardina kangaid (ZHB) saab eraldi osta
- Käsitsi juhitud



FHB värvitoonid

Ribakardin (PAL) – sobib ideaalselt niisketesse ruumidesse



Hind alates
89,-

- Ideaalne niisketesse ruumidesse
- Lihtne puhastada pehme ja niiske lapiga
- VELUX Pick&Click!® süsteemiga on kardina paigaldus kiire ja lihtne
- Säilitab vaate, kuid võimaldab privaatsust
- Ribade liigutamiseks on külje peal nupp
- Käsitsi juhitud

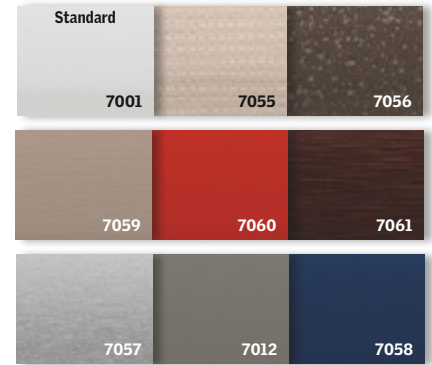

PAL värvitoonid

Välised aknakatted

Kuumuskaitse

Päikesevari (MHL, MML ja MSL) – hoiab toa tõhusa kuumuskaitse abil jahedana



Hind alates
46,-

- Vähendab kuumust kuni 76%*
- Läbipaistev võrkkangas laseb päevavalguse ruumi ja vaade välja säilib
- Liigutatav toast
- Lihtne seestpoolt paigaldada
- Juhtimisviisid: MHL on käsitsi juhitud, MML on elektriliselt juhitud ja MSL on päikeseenergia juhitud

* Tulemus sõltub akna ja klaasi tüübist.

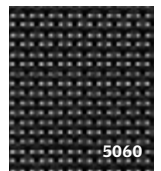

MHL, MML, MSL värvitoon

UUS! Pimendav päikesevari (SSS) – pimendab ja kaitseb kuumuse eest

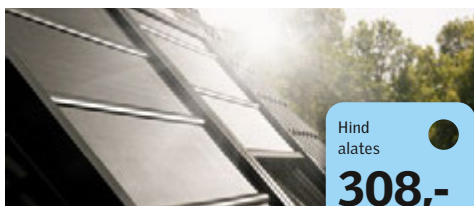

Hind alates
308,-

- Vähendab kuumust kuni 80%
- Pimendab ruumi kuni 85%
- Vastupidavast materjalist
- Stiilse disainiga
- Saadaval ainult päikeseenergia juhitud

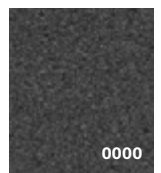

SSS värvitoon

Turvaruloo (SML, SSL ja SMH) – kaitseb välise mõjutegurite eest

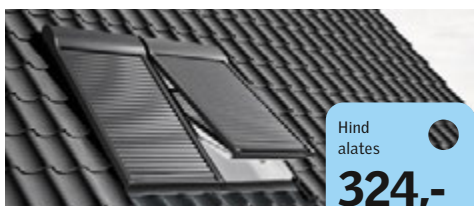

Hind alates
324,-

- Vähendab päikesekuumust kuni 94%*
- Võimaldab täielikku pimendust
- Parandab külmal ajal soojapidavust kuni 17%*
- Vähendab vihma ja rahe müra
- Suurendab kaitset vandalismi eest
- Juhtimisviisid: SHL on käsitsi juhitud, SML on elektriliselt juhitud ja SSL on päikeseenergia juhitud

* Tulemus sõltub akna ja klaasi tüübist.



SHL, SML, SSL värvitoon

Sisemised aknakatted

Putukakaitse

Putukavõrk (ZIL) – ei lase putukatel akna kaudu tuppa tulla

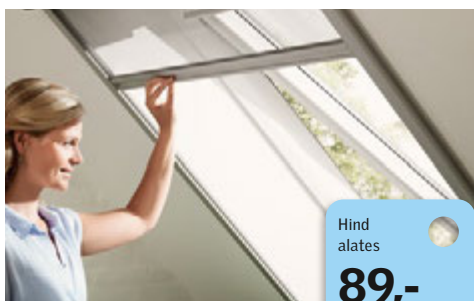

Hind alates
89,-

- Täielikult putukaid tõkestav võrkkangas
- Vastupidav ja läbipaistev kangas ei tõkesta väljavaadet
- Sobib täiuslikult igale VELUX-i katuseaknale
- Käsitsi juhitud

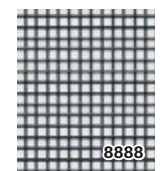

ZIL värvitoon

Kaugjuhtimine

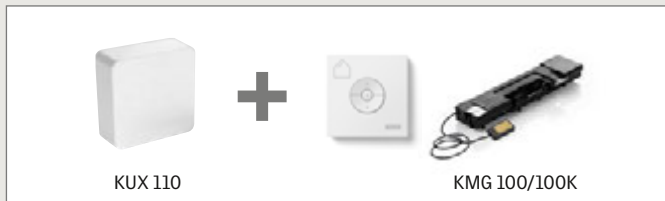

Katuseakna elektriliseks muutmise komplekt: kontrollsüsteem KUX 110 + mootor KMG 100/100K

- KUX 110 on lihtne juhtimissüsteem ühele mootorile. Komplekti kuuluvad toiteplokk ja juhe.
- KMG 100/100K on komplekt, mis sisaldab mootorit, vihmaandurit ja seinälüliti.



Katuseakna päikeseenergiat juhitavaks muutmise komplekt KSX 100/100K

- KSX 100/100K on kõige lihtsam viis akna kaugjuhitavaks muutmiseks.
- Paigaldamisel ei ole vaja juhtmeid vedada.
- Komplekt koosneb päikesepeatareist, mootorist, vihmaandurist ja seinälülitist.



VELUX ACTIVE sisekliima kontrollsüsteem KIX 300 EU

- Sensorlüliti
- Seinälüliti
- Lüüs
- Tasuta rakendus nutitelefonile



VELUX INTEGRA® katuseaken

- Enim mugavust pakub kaugjuhtimisega VELUX INTEGRA® katuseaken.
- Ühildub VELUX ACTIVE kontrollsüsteemiga.
- Sisseehitatud vihmaandur sulgeb akna automaatselt, kui vihma sadama hakkab.
- See on parim lahendus, kui katuseaken on paigaldatud kõrgele või kui soovid ülimat mugavust.

Tooted	KUX 110	KMG 100/100K	KIX 300 EU	KSX 100/100K
Hind	80,-	230,-	252,-	305,-

Käsitsi juhtimise tarvikud ja lisad



Pikendusvarras ZCZ 080

Pikendusvarda abil saab vaevata liigutada käeulatusest väljaspool olevaid kardinaid. Varda pikkus on 80 cm. Käsitsi juhitavatele kardinale soovitame paigaldada spetsiaalse adapteri.

Pikendusvarda adapter GZL/ GLL katuseakendele ZOZ 095



Pikendusvarda adapteriga saab avada GZL/GLL katuseaknaid, mis asuvad käeulatusest väljaspool. Adapterit tuleb kasutada koos pikendusvardaga ZCZ 080 või ZCT 200.



Teleskoop-pikendusvarras ZCT 200

VELUXi teleskoop-pikendusvarda abil saab hõlpsasti liigutada käeulatusest väljaspool olevaid kardinaid. Varda pikkus on 100–180 cm. Käsitsi juhitavatele kardinale soovitame paigaldada spetsiaalse adapteri.

Turvalukk ZOZ 012

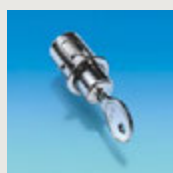

Turvalisuse suurendamiseks.



Pikendusvarda adapter ZOZ 085

Pikendusvarda adapter tagab käsitsi juhitavate VELUXi kardinade lihtsa liigutamise pikendusvarda abil.

Toode	ZCZ 080	ZCT 200	ZOZ 085	ZOZ 095	ZOZ 012
Hind	20,-	25,-	10,-	10,-	20,-

Päevavalguse visualiseerimise tarkvara

VELUX on loonud tarkvara erinevate päevavalguslahenduste katsetamiseks arvutis. Programm Daylight Visualizer 2.0 on tasuta allalaaditav meie kodulehel.

Laadi tarkvara alla
www.velux.ee



Vaata uut spetsialistidele mõeldud lehte meie kodulehel www.velux.ee, kust leiad arhitektidele ja paigaldajatele suunatud tooteinfot, juhendeid ja jooniseid.

Vaata õpetlikke ja inspireerivaid videoid
VELUXi youtube kanalist



Vaheta oma vana katuseaken välja

























VELUX katuseakent on lihtne mõne meie uue põlvkonna akna vastu välja vahetada, sest akende mõõtmed on samad.







Igal VELUX katuseaknal on ainulaadne andmeplaat, millel on välja toodud akna tüüp ja suurus – kogu teave, mida vajate uue asendusakna tellimiseks. Andmeplaadi välimus ja asukoht on akna vanusest olenevalt erinevad.

Tüüp	Mõõdud	alates 2014. aastast
		 www.velux.com CE EN 14355-1:2006+A1:2010
		 www.velux.com
		

Hinnad Katuseaknad

	Katuseaken suurus (cm) klaasi pindala (m ²)	Uw W/m ² K	CK02 55 x 78 0,22	CK04 55 x 98 0,29	CK06 55 x 118 0,37	FK04 66 x 98 0,38	FK06 66 x 118 0,47	FK08 66 x 140 0,58	MK04 78 x 98 0,47	MK06 78 x 118 0,59	MK08 78 x 140 0,72
Standard	 GZL 1051 ülalt avatav	1,3	217,-	231,-	—	257,-	268,-	294,-	262,-	285,-	305,-
	 GZL 1051 B alt avatav	1,3	—	—	—	—	268,-	—	262,-	285,-	305,-
	 GLU 0051 ülalt avatav	1,3	282,-	—	—	—	348,-	382,-	341,-	371,-	396,-
	 GLU 0051 B alt avatav	1,3	—	—	—	—	348,-	—	341,-	371,-	396,-
Standard Plus	 GLL 1061 ülalt avatav	1,1	276,-	294,-	—	327,-	342,-	374,-	334,-	363,-	389,-
	 GLL 1061 B alt avatav	1,1	—	—	—	—	342,-	—	334,-	363,-	389,-
	 GLU 0061 ülalt avatav	1,1	339,-	—	—	—	420,-	460,-	411,-	446,-	478,-
	 GLU 0061 B alt avatav	1,1	—	—	—	—	420,-	—	411,-	446,-	478,-
Premium	 GGL 3068 ülalt avatav	1,1	348,-	371,-	412,-	412,-	431,-	472,-	421,-	458,-	490,-
	 GGU 0068 ülalt avatav	1,1	421,-	449,-	499,-	499,-	521,-	571,-	510,-	554,-	593,-
	 GPL 3070 alt avatav/ülalt avatav	1,3	—	454,-	504,-	—	526,-	577,-	515,-	560,-	599,-
	 GPU 0070 alt avatav/ülalt avatav	1,3	—	506,-	563,-	—	588,-	644,-	575,-	625,-	669,-
	 GPL 3068 alt avatav/ülalt avatav	1,1	—	531,-	589,-	—	616,-	675,-	603,-	655,-	701,-
	 GPU 0068 alt avatav/ülalt avatav	1,1	—	592,-	658,-	—	687,-	753,-	673,-	731,-	782,-
	 GGL 3066 ülalt avatav	1,0	416,-	443,-	493,-	493,-	514,-	564,-	504,-	547,-	586,-
	 GGU 0066 ülalt avatav	1,0	503,-	536,-	596,-	596,-	622,-	682,-	609,-	662,-	708,-
	 GGL 3062 ülalt avatav	0,92	512,-	545,-	606,-	606,-	633,-	693,-	619,-	673,-	720,-
	 GGU 0062 ülalt avatav	0,92	619,-	660,-	733,-	733,-	766,-	839,-	749,-	814,-	871,-
	 GGL 306821 VELUX INTEGRA®	1,1	788,-	811,-	852,-	852,-	871,-	912,-	861,-	898,-	930,-
	 GGU 006821 VELUX INTEGRA®	1,1	861,-	889,-	939,-	939,-	961,-	1011,-	950,-	994,-	1033,-
	 GGL 306621 VELUX INTEGRA®	1,0	856,-	883,-	933,-	933,-	954,-	1004,-	944,-	987,-	1026,-
	 GGU 006621 VELUX INTEGRA®	1,0	943,-	976,-	1036,-	1036,-	1062,-	1122,-	1049,-	1002,-	1148,-

Paigaldustooted ja siseviimistluskomplekt

	Paigaldustooted suurus (cm)	Katusekatte profiili kõrgus	CK02 55 x 78	CK04 55 x 98	CK06 55 x 118	FK04 66 x 98	FK06 66 x 118	FK08 66 x 140	MK04 78 x 98	MK06 78 x 118	MK08 78 x 140
Veeplekid ühele aknale											
	EDW põhipakett	kuni 120 mm	135,-	136,-	140,-	140,-	141,-	144,-	140,-	144,-	148,-
	EDW 2000 (ja BDX)	kuni 120 mm	119,-	120,-	124,-	124,-	125,-	128,-	124,-	128,-	132,-
	EDW 0000	kuni 120 mm	80,-	81,-	85,-	85,-	86,-	89,-	85,-	89,-	94,-
	EDQ põhipakett	kuni 40 mm	139,-	140,-	144,-	144,-	146,-	147,-	145,-	147,-	153,-
	EDQ 2000 (ja BDX)	kuni 40 mm	123,-	124,-	128,-	128,-	130,-	131,-	129,-	131,-	137,-
	EDQ 0000	kuni 40 mm	84,-	85,-	89,-	89,-	91,-	93,-	90,-	93,-	99,-
	EDS põhipakett	kuni 16 mm	127,-	128,-	131,-	131,-	132,-	135,-	132,-	135,-	139,-
	EDS 2000 (ja BDX)	kuni 16 mm	111,-	112,-	115,-	115,-	116,-	119,-	116,-	119,-	123,-
	EDS 0000	kuni 16 mm	68,-	69,-	72,-	72,-	73,-	76,-	73,-	76,-	80,-
	EDJ 2000 (ja BDX)	kuni 90 mm	171,-	172,-	177,-	177,-	180,-	184,-	179,-	184,-	191,-
 ZWC 0000 NB! Kui ei kasuta veeplekke (käsivalts)			21,-	23,-	25,-	25,-	27,-	29,-	26,-	28,-	30,-
	BDX 2000 , paigalduskomplekt- soojustusraam, paigalduskrae ja äravoolurenn		49,-	49,-	49,-	49,-	49,-	49,-	49,-	49,-	49,-
	BFX 1000 , paigalduskrae ja äravoolurenn		25,-	25,-	25,-	25,-	25,-	25,-	25,-	25,-	25,-
	BBX 0000 , aurutõkkele		24,-	24,-	24,-	24,-	24,-	24,-	24,-	24,-	24,-
	LSC 2000 (ja BBX), siseviimistlusraam ja aurutõkkele. Maksimaalne konstruktsioonipaksus 400 mm		270,-	276,-	282,-	282,-	288,-	300,-	288,-	294,-	306,-
Veeplekid kahele aknale											
	EKW 0021	kuni 120 mm	176,-	178,-	186,-	186,-	190,-	196,-	188,-	196,-	208,-
	EKS 0021	kuni 16 mm	152,-	154,-	161,-	161,-	164,-	169,-	162,-	169,-	179,-
	EKW 0007 + EDW 0000	kuni 120 mm	168,-	170,-	178,-	178,-	181,-	187,-	179,-	187,-	198,-
	EKS 0007 + EDS 0000	kuni 16 mm	144,-	146,-	152,-	152,-	155,-	161,-	154,-	161,-	170,-

MK10 78 x 160 0,85	MK12 78 x 180 0,96	PK04 94 x 98 0,60	PK06 94 x 118 0,75	PK08 94 x 140 0,92	PK10 94 x 160 1,07	SK06 114 x 118 0,95	SK08 114 x 140 1,16	SK10 114 x 160 1,35	UK04 134 x 98 0,91	UK08 134 x 140 1,40	UK10 134 x 160 1,63
353,-	—	—	333,-	356,-	—	351,-	390,-	—	—	—	—
353,-	—	—	—	356,-	—	—	—	—	—	—	—
459,-	—	—	—	—	—	—	—	—	—	—	—
—	—	—	—	463,-	—	—	—	—	—	—	—
451,-	—	—	425,-	454,-	—	447,-	498,-	—	—	—	—
451,-	—	—	—	454,-	—	—	—	—	—	—	—
554,-	—	—	—	558,-	—	—	612,-	—	—	—	—
—	—	—	—	558,-	—	—	—	—	—	—	—
568,-	646,-	481,-	536,-	573,-	618,-	563,-	627,-	696,-	577,-	701,-	788,-
687,-	—	—	648,-	693,-	748,-	681,-	759,-	—	698,-	848,-	953,-
694,-	—	588,-	655,-	700,-	756,-	689,-	767,-	851,-	706,-	857,-	—
775,-	—	—	732,-	782,-	844,-	769,-	857,-	950,-	—	957,-	—
812,-	—	688,-	766,-	819,-	884,-	806,-	897,-	996,-	825,-	1002,-	—
907,-	—	—	856,-	914,-	987,-	899,-	1002,-	—	—	1119,-	—
679,-	772,-	575,-	640,-	684,-	739,-	673,-	750,-	832,-	690,-	837,-	941,-
821,-	—	—	775,-	828,-	894,-	814,-	907,-	—	834,-	1013,-	1139,-
835,-	—	707,-	788,-	842,-	909,-	828,-	922,-	—	—	—	—
1010,-	—	—	953,-	1018,-	1099,-	1002,-	1116,-	—	—	—	—
1008,-	—	921,-	976,-	1013,-	1058,-	1003,-	1067,-	1136,-	1017,-	1141,-	1228,-
1127,-	—	—	1088,-	1133,-	1188,-	1121,-	1199,-	1282,-	1138,-	1288,-	1393,-
1119,-	—	—	1080,-	1124,-	1179,-	1113,-	1190,-	1272,-	1130,-	1277,-	1381,-
1261,-	—	—	1215,-	1268,-	1334,-	1254,-	1347,-	1446,-	—	1453,-	—



- Kardinad ja päikesevarjud
- Turvaruudod
- Putukavõrgud



- Katuseaknad
- Veeplekid ja paigaldustooted



- Metallosad
- Poliüuretaanist raam ja leng

MK10 78 x 160	MK12 78 x 180	PK04 94 x 98	PK06 94 x 118	PK08 94 x 140	PK10 94 x 160	SK06 114 x 118	SK08 114 x 140	SK10 114 x 160	UK04 134 x 98	UK08 134 x 140	UK10 134 x 160
158,-	164,-	149,-	155,-	159,-	162,-	158,-	164,-	169,-	164,-	172,-	185,-
142,-	148,-	133,-	139,-	143,-	146,-	142,-	148,-	153,-	148,-	156,-	169,-
104,-	111,-	95,-	101,-	106,-	109,-	105,-	111,-	116,-	111,-	120,-	134,-
162,-	170,-	154,-	159,-	164,-	168,-	163,-	170,-	173,-	170,-	178,-	191,-
146,-	154,-	138,-	143,-	148,-	152,-	147,-	154,-	157,-	154,-	162,-	175,-
109,-	117,-	100,-	106,-	111,-	115,-	110,-	117,-	121,-	117,-	126,-	140,-
147,-	153,-	—	143,-	148,-	151,-	147,-	153,-	156,-	153,-	159,-	170,-
131,-	137,-	—	127,-	132,-	135,-	131,-	137,-	140,-	137,-	143,-	154,-
89,-	95,-	—	85,-	90,-	93,-	89,-	95,-	98,-	95,-	102,-	113,-
205,-	215,-	—	200,-	207,-	212,-	206,-	215,-	221,-	215,-	227,-	246,-
35,-	40,-	30,-	33,-	35,-	38,-	35,-	39,-	43,-	36,-	43,-	49,-
49,-	49,-	49,-	49,-	49,-	49,-	49,-	49,-	49,-	49,-	49,-	49,-
25,-	25,-	25,-	25,-	25,-	25,-	25,-	25,-	25,-	25,-	25,-	25,-
24,-	24,-	24,-	24,-	24,-	24,-	24,-	24,-	24,-	24,-	24,-	24,-
382,-	411,-	382,-	306,-	311,-	323,-	314,-	323,-	332,-	329,-	335,-	411,-



Tarnejad

- Tarneag 2 tööpäeva
- Katuseakende tarneag 10 tööpäeva, kardinatete ja aknaatete tarneag 7-19 tööpäeva

Hinnad koos käibemaksuga.

Rohkem teavet paigalduse põhipaketi kohta loe lk. 56

229,-	245,-	210,-	221,-	233,-	241,-	231,-	245,-	255,-	245,-	264,-	294,-
198,-	—	—	191,-	201,-	208,-	200,-	211,-	220,-	211,-	228,-	254,-
219,-	233,-	200,-	212,-	223,-	229,-	221,-	233,-	243,-	233,-	252,-	281,-
188,-	—	—	181,-	191,-	197,-	189,-	201,-	208,-	201,-	216,-	240,-

Sobiva kardinasuuruse leidmine

Akna tüüp ja suurus.

Akna tüüpi (nt GGL) ja suuruse (nt MK08) leiab akna andmeplaadilt.



Toote kood

Akna suurus

Toote kood Akna suurus



1998-2014

Sisemised kardinaad ja välimised aknakatted

Kardinaad ja aknakatted Suurus (cm)	CK02	CK04	CK06	FK04	FK06	FK08	MK04	MK06	MK08	MK10	MK12
	55 x 78	55 x 98	55 x 118	66 x 98	66 x 118	66 x 140	78 x 98	78 x 118	78 x 140	78 x 160	78 x 180
DKL pimenduskardin, standard	68,-	74,-	81,-	80,-	86,-	90,-	84,-	90,-	96,-	108,-	117,-
DKL pimenduskardin, eritoon	83,-	89,-	96,-	95,-	101,-	105,-	99,-	105,-	111,-	123,-	132,-
DKL pimenduskardin, Disney, Star Wars	93,-	99,-	106,-	105,-	111,-	115,-	109,-	115,-	121,-	133,-	142,-
FHC energiasäästlik topeltvoldikkardin, standard	89,-	96,-	105,-	104,-	112,-	117,-	109,-	117,-	125,-	140,-	152,-
FHC energiasäästlik topeltvoldikkardin, eritoon	104,-	111,-	120,-	119,-	127,-	132,-	124,-	132,-	140,-	155,-	167,-
DFD duokardin, standard	89,-	96,-	105,-	104,-	112,-	117,-	109,-	117,-	125,-	140,-	—
DFD duokardin, eritoon	104,-	111,-	120,-	119,-	127,-	132,-	124,-	132,-	140,-	155,-	—
FHL voldikkardin, standard	68,-	74,-	81,-	80,-	86,-	90,-	84,-	90,-	96,-	108,-	117,-
FHL voldikkardin, eritoon	83,-	89,-	96,-	95,-	101,-	105,-	99,-	105,-	111,-	123,-	132,-
RFL rulookardin, standard	65,-	70,-	77,-	76,-	82,-	86,-	80,-	86,-	91,-	103,-	111,-
RFL rulookardin, eritoon	80,-	85,-	92,-	91,-	97,-	101,-	95,-	101,-	106,-	118,-	126,-
FHB roomakardin, standard	89,-	96,-	105,-	104,-	112,-	117,-	109,-	117,-	125,-	140,-	152,-
FHB roomakardin, eritoon	104,-	111,-	120,-	119,-	127,-	132,-	124,-	132,-	140,-	155,-	167,-
PAL ribakardin, standard	89,-	96,-	105,-	104,-	112,-	117,-	109,-	117,-	125,-	140,-	152,-
PAL ribakardin, eritoon	104,-	111,-	120,-	119,-	127,-	132,-	124,-	132,-	140,-	155,-	167,-
Lisad											
ZIL putukavõrk	89,-	—	105,-	—	—	117,-	—	117,-	—	140,-	—
SSS pimendav päikesevari, päikeseenergiat juhitud	308,-	326,-	337,-	337,-	352,-	367,-	348,-	367,-	385,-	403,-	458,-
SMH turvaruloo, elektriliselt juhitud	—	—	—	—	519,-	540,-	—	540,-	567,-	—	—
SML turvaruloo, elektriliselt juhitud	324,-	344,-	355,-	355,-	371,-	386,-	367,-	386,-	405,-	425,-	483,-
SSL turvaruloo, päikeseenergiat juhitud	454,-	481,-	497,-	—	519,-	540,-	—	540,-	567,-	594,-	—
MHL päikesevari, käsitsi juhitud	46,-	46,-	46,-	54,-	54,-	54,-	58,-	58,-	58,-	58,-	58,-

Lamekatuseaknad

Suurus (cm) Tooted	60 x 60	60 x 90	80 x 80	90 x 90	90 x 120	100 x 100	100 x 150	120 x 120	150 x 150
CVP 0673Q + ISD 0000 elektriliselt avatav aken + läbipaistev klassikaline akrüülkuppel	1250,-	1298,-	1337,-	1397,-	1489,-	1463,-	1648,-	1629,-	1929,-
CVP 0673Q + ISD 1093 elektriliselt avatav aken + kumer klaas	1446,-	1513,-	1570,-	1655,-	1788,-	1750,-	2026,-	2003,-	—
CVP 0673Q + ISD 2093 elektriliselt avatav aken + lame klaas	1375,-	1435,-	1485,-	1561,-	1679,-	1646,-	1889,-	1867,-	—
CVP 0073U + ISD 0000 käsitsi avatav aken + läbipaistev klassikaline akrüülkuppel	767,-	815,-	854,-	914,-	1006,-	980,-	1165,-	1146,-	—
CFP 0073U + ISD 0000 mitteavatav aken + läbipaistev klassikaline akrüülkuppel	450,-	498,-	537,-	597,-	689,-	663,-	848,-	829,-	1129,-
CFP 0073U + ISD 1093 mitteavatav aken + kumer klaas	646,-	713,-	770,-	855,-	988,-	950,-	1226,-	1203,-	—
CFP 0073U + ISD 2093 mitteavatav aken + lame klaas	575,-	635,-	685,-	761,-	879,-	846,-	1089,-	1067,-	—
CSP + ISD 0000 suitsueemaldusaken lamekatusele + läbipaistev klassikaline akrüülkuppel	—	—	—	—	—	1949,-	—	2399,-	—
FMG voldikkardin lamekatuseaknale	227,-	232,-	237,-	242,-	252,-	247,-	262,-	257,-	—
FMK, 1045 – pimendav topeltvoldikkardin lamekatuseaknale	261,-	267,-	273,-	278,-	290,-	284,-	301,-	295,-	355,-
MSG – päikesevari lamekatuseaknale	315,-	321,-	328,-	334,-	346,-	340,-	359,-	353,-	—
ZCE – lamekatuseakna kõrgendus	252,-	267,-	270,-	281,-	293,-	290,-	336,-	325,-	—

Toote kood Akna suurus
↓ ↓
1992-1998



Toote kood Akna suurus
↓ ↓
Enne 1992



Uue ja vana põlvkonna kardinad on eri suurusetega. Telli kardin alati aknal oleva koodi järgi.

PK06 94 x 118	PK08 94 x 140	PK10 94 x 160	SK06 114 x 118	SK08 114 x 140	SK10 114 x 160	UK08 134 x 140	UK10 134 x 160
99,-	108,-	114,-	113,-	117,-	131,-	132,-	139,-
114,-	123,-	129,-	128,-	132,-	146,-	147,-	154,-
124,-	133,-	139,-	138,-	142,-	156,-	157,-	164,-
129,-	140,-	149,-	146,-	152,-	170,-	172,-	180,-
144,-	155,-	164,-	161,-	167,-	185,-	187,-	195,-
129,-	140,-	149,-	146,-	152,-	170,-	172,-	180,-
144,-	155,-	164,-	161,-	167,-	185,-	187,-	195,-
99,-	108,-	114,-	113,-	117,-	131,-	132,-	139,-
114,-	123,-	129,-	128,-	132,-	146,-	147,-	154,-
94,-	103,-	109,-	107,-	111,-	124,-	126,-	132,-
109,-	118,-	124,-	122,-	126,-	139,-	141,-	147,-
129,-	140,-	149,-	146,-	152,-	170,-	172,-	180,-
144,-	155,-	164,-	161,-	167,-	185,-	187,-	195,-
129,-	140,-	149,-	146,-	152,-	170,-	172,-	180,-
144,-	155,-	164,-	161,-	167,-	185,-	187,-	195,-

129,-	—	149,-	146,-	—	170,-	—	180,-
396,-	418,-	440,-	425,-	455,-	477,-	491,-	528,-
584,-	616,-	—	627,-	670,-	—	—	—
417,-	440,-	463,-	448,-	479,-	502,-	517,-	556,-
584,-	616,-	648,-	627,-	670,-	—	724,-	778,-
64,-	64,-	64,-	75,-	75,-	75,-	81,-	81,-

Akna kaugjuhitavaks muutmine

Lihtne täiustada



Ülalt avatav

VELUX katuseakent saab muuta kaugjuhitavaks. Päikeseenergia juhitav süsteem KSX koosneb mootorist, vihmaandurist, päikesepeatarist ja seinalülitist.

Märkus. Palun kontrolli üle, millist mudelit saab muuta kaugjuhitavaks.



Kaugjuhtimisega



Seinalüliti



Mootor, vihmaandur, päikesepeatari

305,-

Päikesetunnelid



Tooted Läbimõõt 35 cm; pikkus 170-200 cm olevalt mudelilt	TWF Painduv, kaldkatusele (15°-60°) Profiilisele katusekattetele	TWR Jäik, kaldkatusele (15°-60°) Profiilisele katusekattetele	TLF Painduv, kaldkatusele (15°-60°) Siledale katusekattetele	TLR Jäik, kaldkatusele (15°-60°) Siledale katusekattetele	TCF Painduv, lamekatusele (0°-15°)	TCR Jäik, lamekatusele (0°-15°)	ZTB Energia- tõhus komplekt, mis paigal- datakse lakke	ZTR Piken- dustoru jäigale tunnelile (62 cm)	ZTR Piken- dustoru jäigale tunnelile (124 cm)	ZTL Valgusti- komplekt	BFX Paigaldus- krae
Hind	337,-	499,-	337,-	506,-	472,-	689,-	45,-	80,-	110,-	80,-	61,-



Tarneajad

■ Tarneaeg: katuseakendel kuni 10 tööpäeva, kardinatel ja aknakatetel 7-19 tööpäeva

Hinnad sisaldavad käibemaksu

VELUX Eesti OÜ
Ülemiste tee 3
11415 Tallinn

Telefon: 6 217 790
Faks: 6 217 799

velux.eesti@velux.com
www.velux.ee

Katusealused elavaks

Aastast 1942™



Kohalettoimetamine
48 tunni jooksul



Klienditeenindus



Garantii, mida võib usaldada



Arhitekti ja tehnilised
konsultatsioonid

VELUX®

#1

Ülemaailmne turuliider